

# Dell-Projektor 1220/1450

## Bedienungsanleitung



# Hinweis, Vorsicht und Warnung



**Hinweis:** Ein HINWEIS macht auf wichtige Informationen aufmerksam, mit denen Sie den Projektor besser einsetzen können.



**Vorsicht:** Eine VORSICHT-Mitteilung zeigt potentielle Hardware-Schäden oder möglichen Datenverlust an, falls die Anweisungen nicht korrekt befolgt werden.



**Warnung:** Eine WARNUNG weist auf Gefahrenquellen hin, die Sachschäden, Verletzungen oder sogar den Tod von Personen zur Folge haben können.

---

**Die Informationen in diesem Dokument können ohne Ankündigung geändert werden.**

**© 2015 Dell Inc. Alle Rechte vorbehalten.**

Reproduktionen dieser Materialien sind ohne vorherige schriftliche Genehmigung der Dell Inc. strengstens untersagt.

Marken in diesem Text: Dell und das DELL-Logo sind Marken der Dell Inc.; DLP, das DLP-Logo sind Marken von TEXAS INSTRUMENTS INCORPORATED; Microsoft und Windows sind Marken oder eingetragene Marken der Microsoft Corporation in den Vereinigten Staaten und/oder anderen Ländern.

Alle anderen in dieser Dokumentation genannten Marken und Handelsbezeichnungen sind Eigentum der entsprechenden Hersteller und Firmen. Dell Inc. verzichtet auf sämtliche Besitzrechte an Marken und Handelsbezeichnungen, die nicht ihr Eigentum sind.

Modell: Dell-Projektor 1220/1450

Juni 2015 Rev. A02

# Inhalt

<b>1</b>	<b>Informationen über den Dell-Projektor</b> . . . . .	<b>4</b>
	Inhalt der Projektorverpackung . . . . .	4
	Projektoransicht von oben und unten . . . . .	5
	Projektoranschlüsse . . . . .	6
<b>2</b>	<b>Den Projektor einrichten</b> . . . . .	<b>8</b>
	Einstellen des Projektionsbildes . . . . .	8
	Verwenden der Fernbedienung . . . . .	13
	Anschließen des Projektors . . . . .	18
<b>3</b>	<b>Bedienen des Projektors</b> . . . . .	<b>23</b>
	Einschalten des Projektors . . . . .	23
	Ausschalten des Projektors . . . . .	23
	Menüeinstellungen . . . . .	24
<b>4</b>	<b>Projektor-Problemlösung</b> . . . . .	<b>40</b>
	Führungssignale . . . . .	44
	Auswechseln der Lampe . . . . .	45
<b>5</b>	<b>Technische Daten</b> . . . . .	<b>47</b>
	Kompatibilitätsmodi (analog/digital) . . . . .	50
<b>6</b>	<b>Kontakt zu Dell</b> . . . . .	<b>52</b>
<b>7</b>	<b>Anhang: Glossar</b> . . . . .	<b>53</b>

# 1

## Informationen über den Dell-Projektor

---

Im Lieferumfang des Projektors sind die unten abgebildeten Artikel enthalten. Prüfen Sie den Lieferumfang auf Vollständigkeit und wenden Sie sich an Dell, falls etwas fehlen sollte.

### Inhalt der Projektorverpackung

---

#### 1220/1450 – Lieferumfang

---

Netzkabel

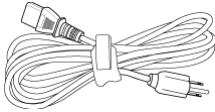

VGA-Kabel (VGA zu VGA)

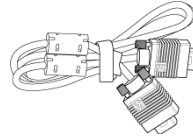

Fernbedienung



AAA-Batterien (2)



CD mit Bedienungsanleitung und Dokumentation

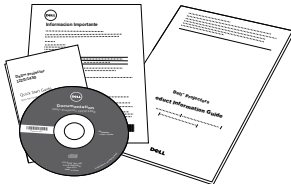

## Projektoransicht von oben und unten

*Ansicht von oben*

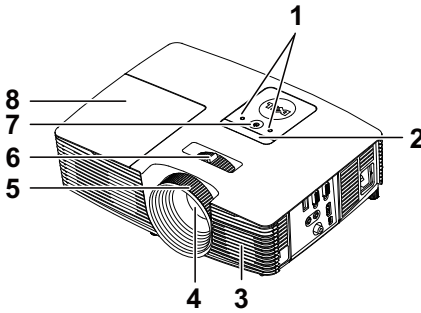

*Ansicht von unten*

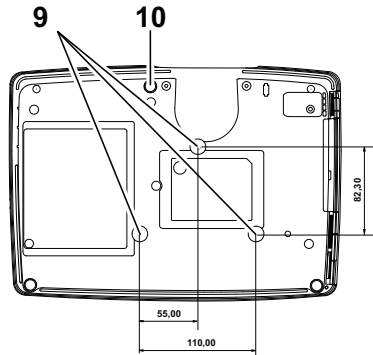

- |    |                                      |
|----|--------------------------------------|
| 1  | Statusanzeigen                       |
| 2  | IR-Empfänger                         |
| 3  | 2-W-Lautsprecher                     |
| 4  | Objektiv                             |
| 5  | Fokusring                            |
| 6  | Zoom-Regler                          |
| 7  | Stromschalter                        |
| 8  | Lampenabdeckung                      |
| 9  | Montagebohrungen für Deckenhalterung |
| 10 | Neigungsverstellungsrad              |



**Hinweis:** Deckenmontage-Schraubgewinde mit M3 x 6,5 mm Tiefe.  
Empfohlenes Drehmoment <15 kgf-cm.

## Projektoranschlüsse

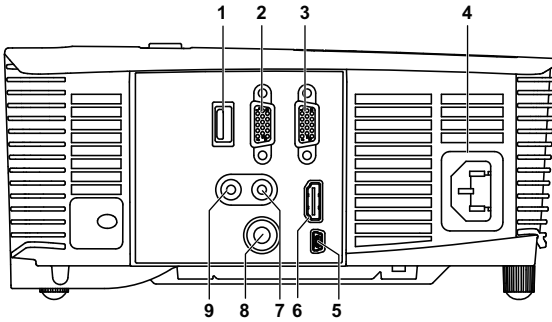

1	+5-V-Gleichspannungsausgang	6	HDMI-Anschluss
2	VGA-Ausgang (durchgeschliffenes Monitorsignal)	7	Audioeingangsanschluss
3	VGA-Eingang (D-Sub)	8	Composite Video-Anschluss
4	Netzanschluss	9	Audioausgang
5	Mini-USB-Anschluss (Mini, Typ B) zum Anschließen einer externen Maus und zur Firmware-Aktualisierung		

**Vorsicht:** Bevor Sie mit den in diesem Kapitel gezeigten Schritten beginnen, beachten Sie die auf Seite 7 beschriebenen Sicherheitshinweise.

**Hinweis:** Der 5-V-Gleichspannungsausgang ist NUR beim 1450-Projektor verfügbar.

## **Vorsicht: Sicherheitshinweise**

- 1 Nehmen Sie den Projektor nicht in der Nähe von Geräten in Betrieb, die starke Hitze produzieren.
- 2 Nehmen Sie den Projektor nicht an sehr staubigen Orten in Betrieb. Der Staub kann zu einer Fehlfunktion des Projektors und zum automatischen Abschalten des Gerätes führen.
- 3 Vergewissern Sie sich, dass der Projektor an einem gut belüfteten Ort aufgestellt ist.
- 4 Blockieren Sie keinesfalls die Belüftungsschlitze und Öffnungen des Projektorgehäuses.
- 5 Sorgen Sie dafür, dass der Projektor bei für ihn geeigneten Temperaturen (5°C - 40°C) betrieben wird.
- 6 Berühren Sie nicht die Entlüftungsöffnung: Diese kann sich im Betrieb stark erhitzen und bleibt auch nach dem Abschalten des Projektors noch eine Weile heiß.
- 7 Blicken Sie nicht in das Objektiv, während der Projektor im Betrieb ist; andernfalls kann es zu Augenschädigungen kommen.
- 8 Legen Sie keinerlei Gegenstände in der Nähe oder vor dem Projektor ab, verdecken Sie das Objektiv im Betrieb nicht: Die dadurch entstehende Hitze kann den jeweiligen Gegenstand stark beschädigen oder gar zerstören.
- 9 Wischen Sie die Linse nicht mit Alkohol ab.



### **Hinweis:**

- Versuchen Sie nicht, den Projektor selbst an der Decke zu installieren. Überlassen Sie solche Arbeiten einem qualifizierten Techniker.
- Empfohlener Projektor-Deckenmontagesatz (Artikelnummer: C3505). Weitere Informationen finden Sie auf der Dell-Kundendienstwebseite unter **dell.com/support**.
- Weitere Informationen finden Sie in den mit dem Projektor gelieferten Sicherheitshinweisen.
- Der Projektor 1220/1450 ist nur zum Einsatz in Innenräumen geeignet.

# 2

## Den Projektor einrichten

### Einstellen des Projektionsbildes

#### Anheben des Projektors

- 1 Heben Sie den Projektor auf den gewünschten Anzeigewinkel an, nutzen Sie zur Feineinstellung des Winkels das vordere Einstellrad.
- 2 Mit Hilfe der Einstellräder können Sie eine Feineinstellung des Anzeigewinkels vornehmen.

#### Absenken des Projektors

- 1 Senken Sie den Projektor ab, nutzen Sie zum Feineinstellen des Anzeigewinkels das vordere Einstellrad.

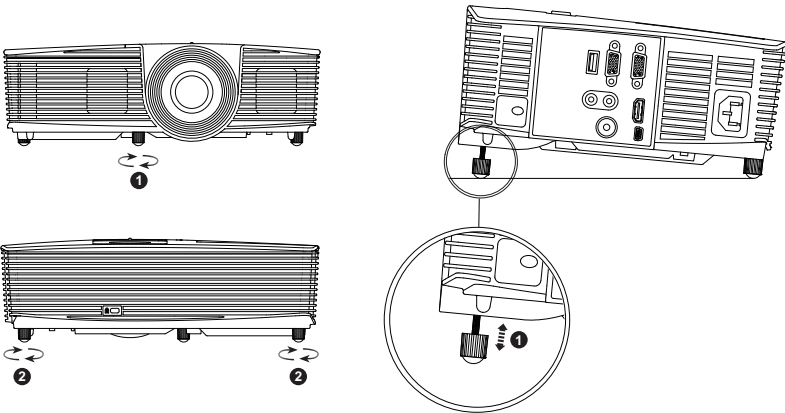

- 
- 1 Vorderes Neigungseinstellrad (Neigungswinkel: -5 bis 5 Grad)
  - 2 Neigungsverstellrad
-



## Einstellen des Projektorfokus

1 Drehen Sie zum Einstellen der Bildscharfe am Fokusring. Ein Scharfstellen des Projektionsbildes ist bei einem Abstand des Projektors zur Leinwand zwischen 1,2 und 10 m möglich.

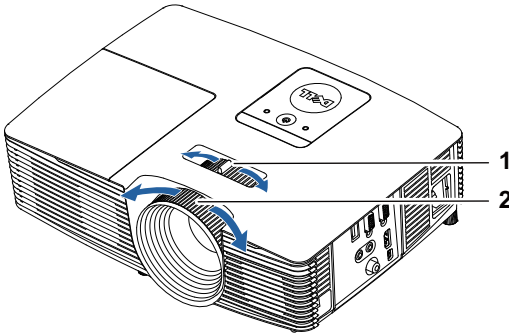

---

1 Zoom-Regler

---

2 Fokusring

---

# Einstellen der Bildgröße

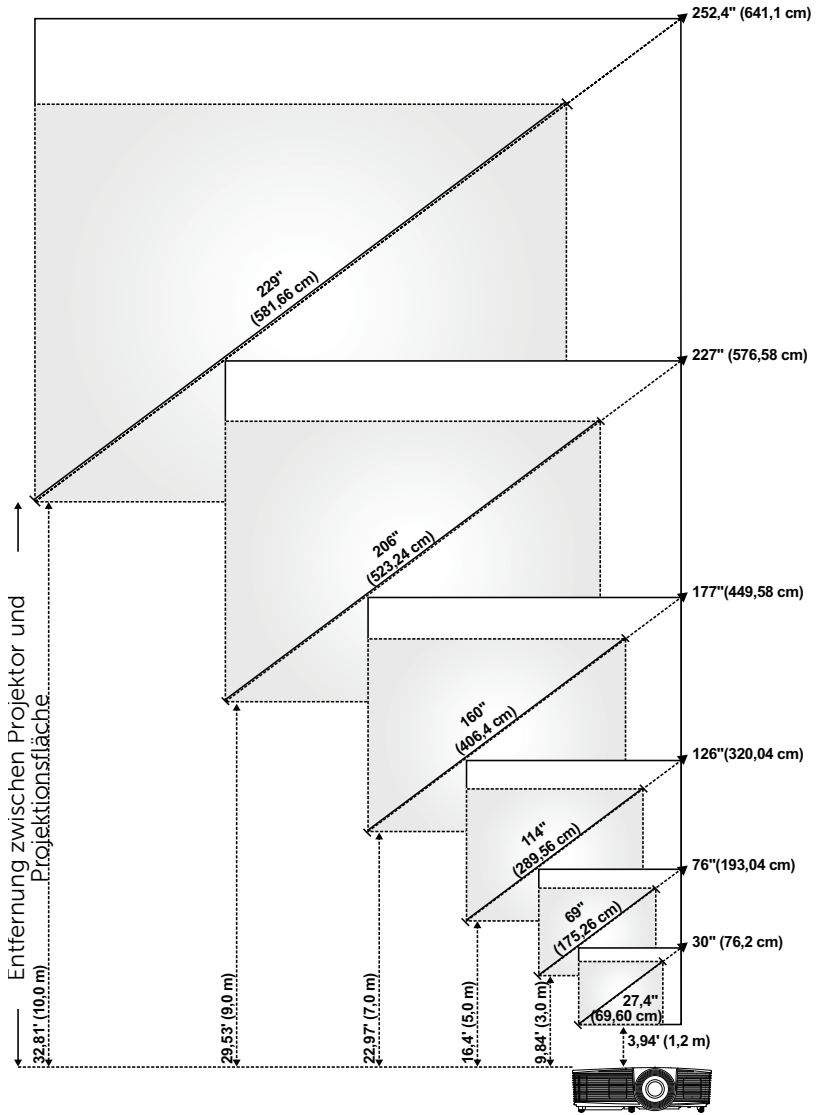

## Einstellen der Bildform

Min. Zoom					
Projektionsabstand (m) [A]	Bildgröße			Projektorbasis bis zur Oberkante des Bildes (cm) [C]	Projektorbasis bis zur Unterkante des Bildes (cm) [D]
	Diagonal (cm) [B]	Breite (cm) [W]	Höhe (cm) [H]		
1,2	69,6 cm	56	42	48	6
3	175,26 cm	140	105	120	15
5	289,56 cm	233	174	201	27
7	406,4 cm	326	244	281	37
9	523,24 cm	419	314	361	47
10	581,66 cm	465	349	401	52

Max. Zoom					
Projektionsabstand (m) [A]	Bildgröße			Projektorbasis bis zur Oberkante des Bildes (cm) [C]	Projektorbasis bis zur Unterkante des Bildes (cm) [D]
	Diagonal (cm) [B]	Breite (cm) [W]	Höhe (cm) [H]		
1,2	76,2 cm	62	46	53	7
3	193,04 cm	154	115	133	18
5	320,04 cm	256	192	221	29
7	449,58 cm	359	269	310	41
9	576,58 cm	462	346	398	52
10	641,1 cm	513	385	442	57



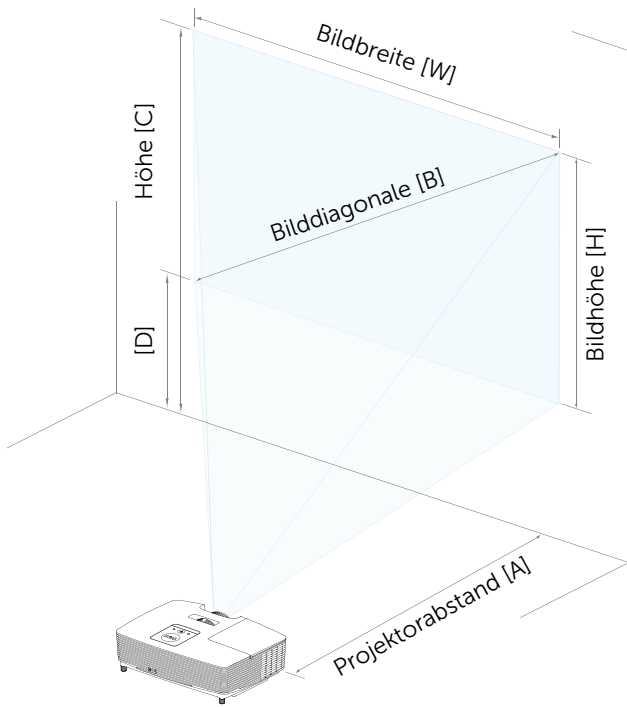

\* Die angegebenen Werte sind Richtwerte.

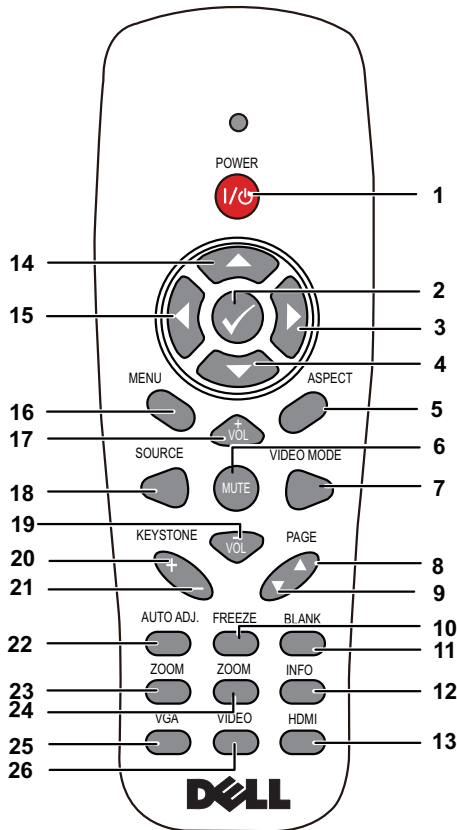

\* Versatzverhältnis: 115 ± 5%







## Verwenden der Fernbedienung



- |   |  |   |
|---|--|---|
| 1 | Ein/Austaste  | Hiermit schalten Sie den Projektor ein und aus. Weitere Informationen finden Sie unter „Einschalten des Projektors“ auf Seite 23 und „Ausschalten des Projektors“ auf Seite 23. |
| 2 | Eingabe       | Drücken Sie diese Taste, um eine Auswahl zu bestätigen.   |
| 3 | Rechts        | Mit diesen Tasten wählen Sie die Elemente des OSD-Menüs (Bildschirmmenüs) aus.  |
| 4 | Abwärts       | Mit diesen Tasten wählen Sie die Elemente des OSD-Menüs (Bildschirmmenüs) aus.  |

5	Bildseitenformat	Drücken, um das Format des angezeigten Bildes zu ändern.
6	Mute 	Drücken Sie auf diese Taste, um den Ton des Projektorlautsprechers aus- oder einzuschalten.
7	Video mode	<p>Der Projektor wurde so vorkonfiguriert, dass eine optimale Wiedergabe von Daten (PC-Grafiken) und Videos (Filme, Spiele usw.) möglich ist.</p> <p>Drücken Sie die <b>Video Mode</b>-Taste zum Umschalten zwischen <b>Präsentationsmodus</b>, <b>Brilliant Modus</b>, <b>Film-Modus</b>, <b>sRGB</b> und <b>Benutzermodus</b>.</p> <p>Drücken Sie einmal auf <b>Video Mode</b>, wird der aktuelle Anzeigemodus angezeigt. Drücken Sie erneut auf <b>Video Mode</b>, werden die einzelnen Modi durchgeschaltet.</p>
8	Seite aufwärts ▲	<p>Drücken Sie diese Taste, um zur vorhergehenden Seite zu wechseln.</p> <p> <b>Hinweis:</b> Das Mini-USB-Kabel muss angeschlossen werden, wenn Sie die Seite aufwärts-Funktion nutzen möchten.</p>
9	Seite abwärts ▼	<p>Drücken Sie diese Taste, um zur nächsten Seite zu wechseln.</p> <p> <b>Hinweis:</b> Das Mini-USB-Kabel muss angeschlossen werden, wenn Sie die Seite abwärts-Funktion nutzen möchten.</p>
10	Freeze	Zum Unterbrechen des Leinwandbildes drücken; drücken Sie zum Deaktivieren der Standbildfunktion erneut die „Freeze“-Taste.
11	Leerer Bildschirm	Drücken, um das Bild aus/einzublenden.
12	Projektor-Info	Durch Drücken erhalten Sie Informationen über die native Auflösung des Projektors.
13	HDMI	Zur Auswahl der HDMI-Quelle drücken.

14	Aufwärts 	Mit diesen Tasten wählen Sie die Elemente des OSD-Menüs (Bildschirmmenüs) aus.
15	Links 	Mit diesen Tasten wählen Sie die Elemente des OSD-Menüs (Bildschirmmenüs) aus.
16	Menu	Mit dieser Taste rufen Sie das OSD auf.
17	Lautstärke + 	Mit dieser Taste erhöhen Sie die Lautstärke.
18	Source	Mit dieser Taste schalten Sie zwischen den Signalquellen Analog-RGB, Composite, Component (YPbPr, über VGA) und HDMI um.
19	Lautstärke - 	Drücken Sie die Taste, um die Lautstärke zu erhöhen.
20	Trapezkorrektur +	Drücken Sie diese Taste, um Bildverzerrungen zu korrigieren, die durch ein Neigen des Projektors (+/-40 °) hervorgerufen wurden.
21	Trapezkorrektur -	Drücken Sie diese Taste, um Bildverzerrungen zu korrigieren, die durch ein Neigen des Projektors (+/-40 °) hervorgerufen wurden.
22	Auto-Anpassung	Drücken Sie auf diese Taste, um den Projektor und die Signalquelle zu synchronisieren. Die automatische Einstellfunktion kann nicht verwendet werden, wenn das OSD aktiviert ist.
23	Zoom +	Mit dieser Taste vergrößern Sie das Bild.
24	Zoom -	Mit dieser Taste verkleinern Sie das Bild.
25	VGA	Zur Auswahl der VGA-Quelle drücken.
26	Video	Zur Auswahl der Composite Video-Quelle drücken.

## Batterien in die Fernbedienung einlegen



**Hinweis:** Nehmen Sie bei Nichtgebrauch die Batterien aus der Fernbedienung.

**1** Betätigen Sie den Riegel, heben Sie den Batteriefachdeckel ab.

**1**

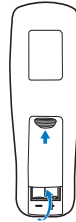

**2** Beachten Sie die Polaritätskennzeichnungen (+/-) an den Batterien.

**2**

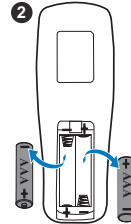

**3** Legen Sie die Batterien richtig herum in das Batteriefach ein; achten Sie auf die Markierungen im Batteriefach.

**3**

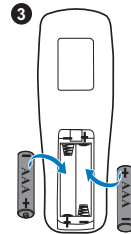

**Hinweis:** Mischen Sie keine unterschiedlichen Batterietypen und keine verbrauchten und frischen Batterien.

**4** Setzen Sie den Batteriefachdeckel wieder auf.

**4**

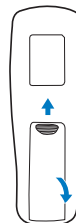



## Reichweite der Fernbedienung

Betriebsreichweite	
Winkel	$\pm 30^\circ$
Abstand	7 m

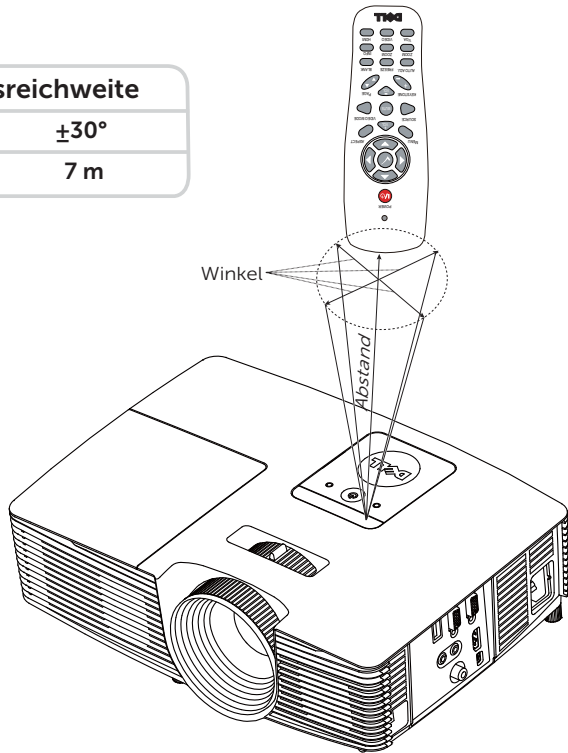

**Hinweis:** Die tatsächliche Reichweite kann etwas von den Angaben in der Abbildung abweichen. Bei schwachen Batterien können Störungen bei der Fernbedienung des Projektors auftreten.

# Anschließen des Projektors

## Verbindung mit VGA und externen Lautsprechern

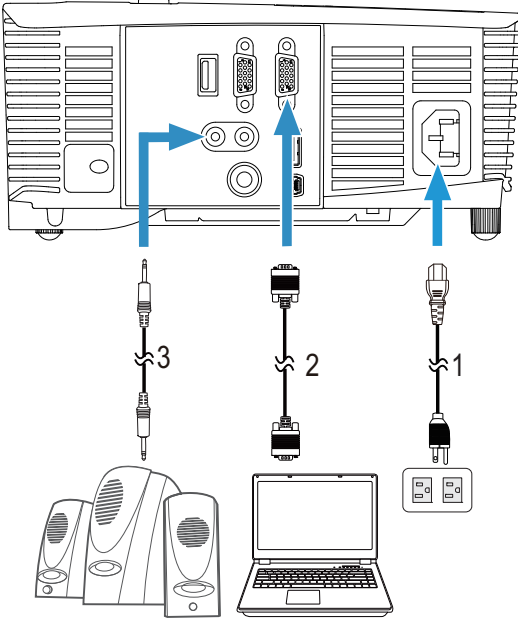

- 
- 1 Netz kabel

---

  - 2 VGA-zu-VGA-Kabel

---

  - 3 Audiokabel

---

## Verbindung mit HDMI

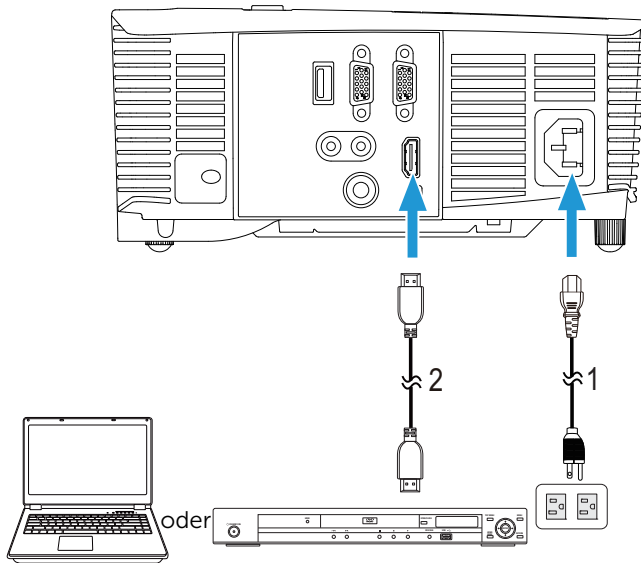

- 1 Netzkabel
- 2 HDMI-Kabel

 **Hinweis:** Das HDMI-Kabel ist nicht im Lieferumfang enthalten. Sie können das HDMI-Kabel über die Dell-Webseite [www.dell.com](http://www.dell.com) erwerben.

## Verbindung mit Composite-AV

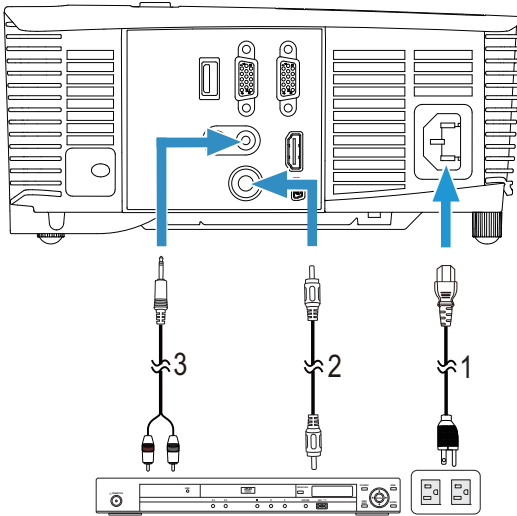

- 1 Netzkabel
- 2 Composite Video-Kabel
- 3 Composite-Audiokabel



**Hinweis:** Das-Composite-Videokabel und das Composite-Audiokabel sind nicht im Lieferumfang enthalten.

## Verbindung mit externem Monitor via Durchschleifen von VGA

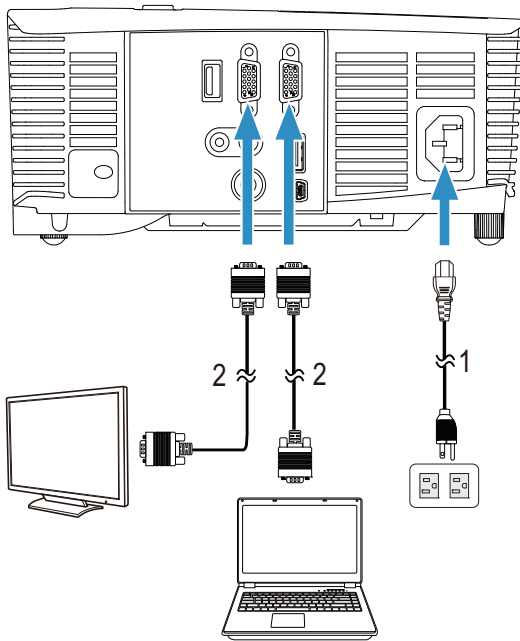

1 Netz Kabel

2 VGA-zu-VGA-Kabel



**Hinweis:** Ihr Projektor wird mit einem VGA-Kabel geliefert. Weitere VGA-Kabel können Sie über die Dell-Webseite [www.dell.com](http://www.dell.com) erwerben.

## Verbindung mit WLAN-Anzeigeadapter via HDMI (nur 1450)

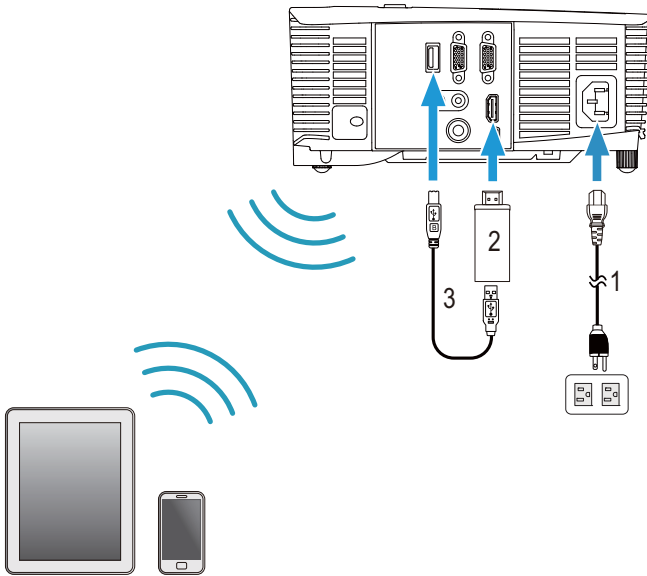

- |   |                           |
|---|---------------------------|
| 1 | Netz kabel                |
| 2 | WLAN-Anzeigeadapter       |
| 3 | USB-A-zu-Mini-USB-B-Kabel |

- 1 Verbinden Sie den Empfänger mit dem HDMI-Port und sein USB-Stromversorgungskabel mit dem USB-Stromversorgungsport.
- 2 Wechseln Sie in den HDMI-Eingangsmodus.
- 3 Schließen Sie die Einrichtung entsprechend den Anweisungen des Empfängers ab.



**Hinweis:** Der WLAN-Anzeigeadapter ist nicht im Lieferumfang des Projektors enthalten. Sie können den WLAN-Anzeigeadapter über die Dell-Webseite [www.dell.com](http://www.dell.com) erwerben.

# 3

## Bedienen des Projektors

---

### Einschalten des Projektors



**Hinweis:** Schalten Sie die Projektor ein, bevor Sie die Signalquelle (Computer, DVD-Player usw.) einschalten. Die Lampe der **Ein/Austaste** blinkt so lange weiß, bis sie gedrückt wird.

- 1 Schließen Sie das Netzkabel und die erforderlichen Signalkabel am Projektor an. Informationen zum Anschließen des Projektors finden Sie unter „Den Projektor einrichten“ auf Seite 8.
- 2 Drücken Sie die **Ein/Austaste** (siehe „Verwenden der Fernbedienung“ auf Seite 13 zur genauen Position der **Ein/Austaste**).
- 3 Schalten Sie dann die Signalquelle (Computer, DVD-Player usw.) ein.
- 4 Schließen Sie die Signalquelle über ein passendes Kabel an den Projektor an. Unter „Den Projektor einrichten“ auf Seite 8 finden Sie Hinweise zum Anschluss von Signalquellen an den Projektor.
- 5 Die Eingangsquelle des Projektors ist auf den VGA-Eingang voreingestellt. Wechseln Sie die Eingangsquelle, wenn nötig.
- 6 Falls mehrere Quellen an den Projektor angeschlossen sind, drücken Sie zur Auswahl der gewünschten Quelle die **Source**-Taste an der Fernbedienung. Unter „Verwenden der Fernbedienung“ auf Seite 13 erfahren Sie, wo sich die **Source**-Taste befindet.

### Ausschalten des Projektors



**Vorsicht: Trennen Sie den Projektor erst dann vom Stromnetz, wenn er entsprechend der nachfolgend beschriebenen Schritte ausgeschaltet wurde.**

- 1 Drücken Sie auf die **Ein/Austaste**. Befolgen Sie zum sachgemäßen Ausschalten des Projektors die auf der Leinwand angezeigten Anweisungen.
-  **Hinweis:** Die Meldung „**Drücken Sie die Ein/Austaste, um den Projektor auszuschalten.**“ wird eingeblendet. Die Meldung wird nach 5 Sekunden ausgeblendet; alternativ können Sie sie durch Drücken der **Menü**-Taste schließen.
- 2 Drücken Sie erneut die **Ein/Austaste**. Die Lüfter laufen anschließend noch weitere 120 Sekunden lang.

3 Um den Projektor schnell auszuschalten, halten Sie die Ein/Austaste 1 Sekunde lang gedrückt, während die Lüfter des Projektors noch laufen.



**Hinweis:** Warten Sie 60 Sekunden, bevor Sie den Projektor erneut einschalten, damit sich die Innentemperatur stabilisieren kann.

4 Trennen Sie das Netzkabel von der Steckdose und dem Projektor.

## Menüeinstellungen

- Der Projektor verfügt über ein mehrsprachiges Bildschirmmenü (OSD), das mit und ohne angeschlossene Eingangsquelle angezeigt werden kann.
- Drücken Sie zum Aufrufen des Hauptmenüs die Menü-Taste an der Fernbedienung.
- Wechseln Sie zwischen den Registern im Hauptmenü, indem Sie die Tasten  oder  an der Fernbedienung drücken.
- Wählen Sie mit  oder  an der Fernbedienung ein Untermenü.
- Wählen Sie mit  oder  an der Fernbedienung eine Option. Wenn eine Option gewählt wurde, wechselt die Farbe zu dunkelblau.
- Mit den Tasten  oder  an der Fernbedienung passen Sie die Einstellungen an.
- Wenn Sie zum Hauptmenü zurückkehren möchten, drücken Sie  an der Fernbedienung.
- Drücken Sie zum Verlassen des OSD direkt die Menü-Taste an der Fernbedienung.

## QU.WAHL

Das QU.WAHL-Menü ermöglicht die Wahl der QU.WAHL des Projektors.

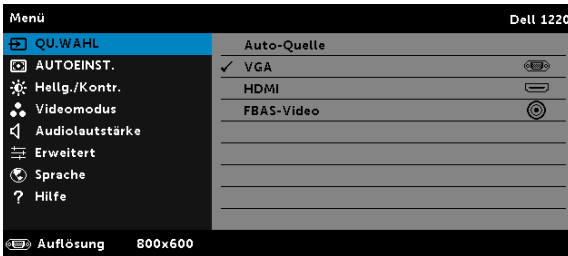

**AUTO-QUELLE**—Nach Drücken von  findet die Option Auto-Quelle automatisch die nächste verfügbare Eingangsquelle.

**VGA**—Drücken Sie zur Erkennung des VGA-Signals .



**HDMI**—Durch Drücken von  erkennt das Gerät ein HDMI-Signal.

**FBAS-VIDEO**—Durch Drücken von  erkennt das Gerät ein Composite-Video-Signal.

## AUTOEINST.

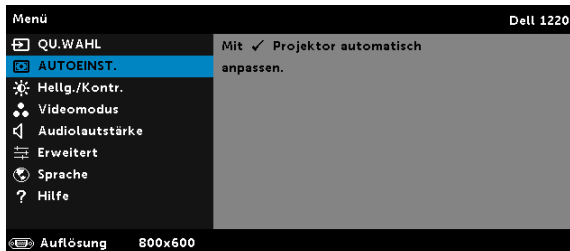

Autoeinst. stellt im PC-Modus automatisch die Optionen **H. Position, V. Position, Frequenz** und **Abstimmung** ein.

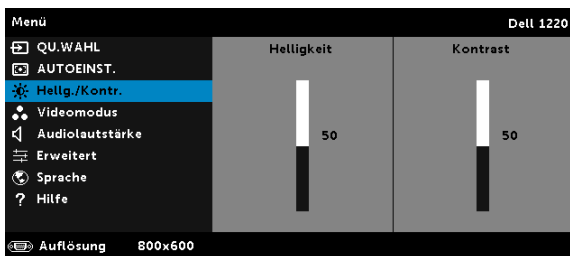

## HELLG./KONTR.

Das Menü Hellg./Kontr. ermöglicht Ihnen die Anpassung der Helligkeits-/Kontrasteinstellungen Ihres Projektors.



**HELLIGKEIT**—Mit den Tasten  und  können Sie die Helligkeit des Bildes einstellen.

**KONTRAST**—Mit den Tasten  und  können Sie den Kontrast einstellen.



**Hinweis:** Wenn Sie die Einstellungen von **Helligkeit** und **Kontrast** anpassen, wechselt der Projektor automatisch in den Benutzer-Modus.

## VIDEOMODUS

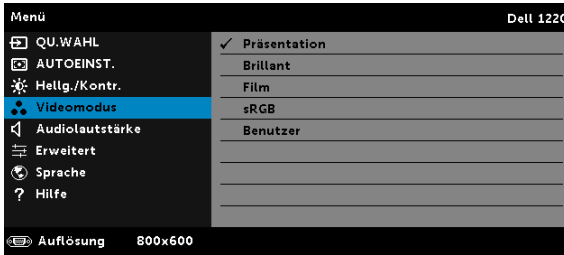

Das Videomodus-Menü ermöglicht Ihnen die Optimierung des Anzeigebildes: **Präsentation**, **Brillant**, **Film**, **sRGB** (bietet eine exaktere Farbwiedergabe) und **Benutzer** (Festlegen Ihrer bevorzugten Einstellungen).

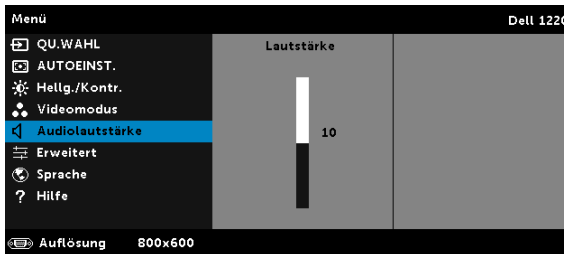

## AUDIOLAUTSTÄRKE

Das Audiolautstärke-Menü ermöglicht die Anpassung der Audiolautstärkeeinstellungen Ihres Projektors.



**AUDIOLAUTSTÄRKE**—Mit  erhöhen Sie die Tonlautstärke, mit  verringern Sie die Tonlautstärke.

## ERWEITERT

Das Erweitert-Menü ermöglicht Ihnen die Änderung der **Bild-**, **Anzeige-**, **Projektor-**, **Menü-**, **Energieeinstellungen** und **Projektor-Info**.

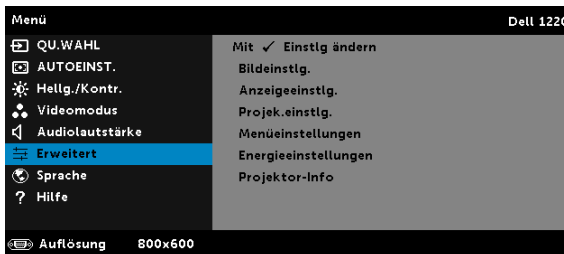

**BILDEINSTLG. (IM PC-MODUS)**—Wählen Sie die Option; rufen Sie mit  die Bildeinstellungen auf. Das Bildeinstellungen-Menü bietet folgende Optionen:

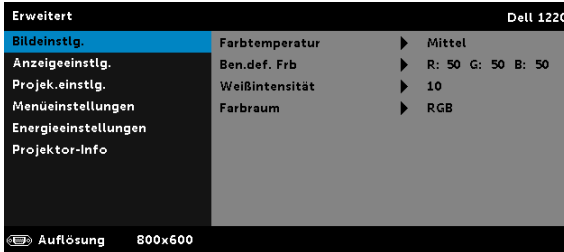

**FARBTEMPERATUR**—Hier können Sie die Farbtemperatur einstellen. Der Bildschirm erscheint bei höheren Temperaturen kühler, und bei niedrigeren Temperaturen wärmer. Bei einer Einstellung der Werte im **Farbeinst.** Menü, wird der Benutzermodus aktiviert. Die Werte werden im Benutzermodus gespeichert.

**BEN.DEF. FRB**—Dient der manuellen Einstellung der Rot-, Grün-, und Blauanteile.

**WEIßINTENSITÄT**—Drücken Sie ; zeigen Sie mit  und  die Weißintensität an.

**FARBRAUM**—Ermöglicht die Auswahl des Farbraums. Folgende Optionen stehen zur Auswahl: RGB YCbCr und YPbPr.



**Hinweis:** Wenn Sie die Einstellungen von **Farbtemperatur**, **Ben.def. Frb** und **Weißintensität** anpassen, wechselt der Projektor automatisch in den **Benutzer-Modus**.

**BILDEINSTLG. (IM VIDEOMODUS)**—Wählen Sie die Option; rufen Sie mit  die Bildeinstellungen auf. Das Bildeinstellungen-Menü bietet folgende Optionen:

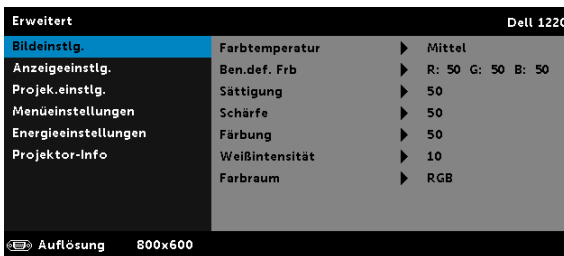

**FARBTEMPERATUR**—Hier können Sie die Farbtemperatur einstellen. Der Bildschirm erscheint bei höheren Temperaturen kühler, und bei niedrigeren Temperaturen wärmer. Bei einer Einstellung der Werte im **Farbeinst.** Menü, wird der Benutzermodus aktiviert. Die Werte werden im Benutzermodus gespeichert.

**BEN.DEF. FRB**—Dient der manuellen Einstellung der Rot-, Grün-, und Blauanteile.

**SÄTTIGUNG**—Ermöglicht Anpassung der Videoquelle von Schwarz-Weiß-Darstellung und einer Darstellung mit satten Farben. Mit  erhöhen Sie den Farbanteil im Bild, mit  verringern Sie den Farbanteil im Bild.

**SCHÄRFE**—Mit  erhöhen Sie die Bildschärfe, mit  verringern Sie die Bildschärfe.

**FÄRBUNG**—Mit  erhöhen Sie den Grünanteil im Bild, mit  verringern Sie den Grünanteil im Bild.

**WEIßINTENSITÄT**—Drücken Sie ; zeigen Sie mit  und  die Weißintensität an.

**FARBRAUM**—Ermöglicht die Auswahl des Farbraums. Folgende Optionen stehen zur Auswahl: RGB YCbCr und YPbPr.



### Hinweis:

- 1 Wenn Sie die Einstellungen von **Farbtemperatur**, **Ben.def. Frb**, **Sättigung**, **Schärfe**, **Färbung** und **Weißintensität** anpassen, wechselt der Projektor automatisch in den Benutzer-Modus.
- 2 **Sättigung**, **Schärfe** und **Färbung** sind nur bei den Eingangsquellen Composite und S-Video verfügbar.

**ANZEIGEEINSTLG. (IM PC-MODUS)**—Wählen Sie die Option; drücken Sie zum Einblenden der Anzeigeeinstellungen . Das Anzeigeeinstellungen-Menü bietet folgende Optionen:

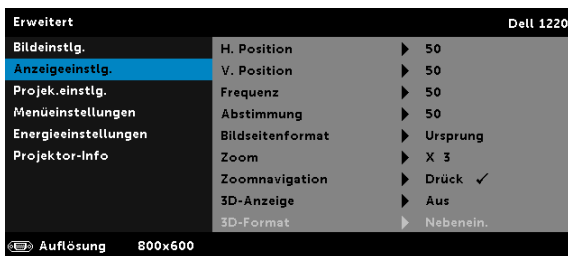

**H. POSITION**—Mit  bewegen Sie das Bild nach rechts, mit  bewegen Sie das Bild nach links.

**V. POSITION**—Mit  bewegen Sie das Bild nach oben, mit  bewegen Sie das Bild nach unten.

**FREQUENZ**—Ermöglicht das Ändern der Taktfrequenz der Anzeigedaten, um sie mit der Grafikkartenfrequenz des Computers abzustimmen. Wenn Sie senkrechte, flimmernde Wellen sehen, können Sie diese über die Frequenz-Steuerung minimieren. Es handelt sich hierbei nur um eine Grobeinstellung.

**ABSTIMMUNG**—Hier wird die Phase des Anzeigesignals mit der Grafikkarte synchronisiert. Ein instabiles oder flimmerndes Bild lässt sich mit der Option Abstimmung korrigieren. Es handelt sich hierbei um eine Feineinstellung.

**BILDSEITENFORMAT**—Ermöglicht die Wahl eines Formates für die Bildanzeige. Zur Verfügung stehen: Ursprung, 16:10, 16:9 und 4:3.

- Ursprung — Wählen Sie Ursprung, wenn das Seitenverhältnis des projizierten Bildes entsprechend der Eingangsquelle beibehalten werden soll.

- 16:10 — Das Eingangssignal wird auf die Breite der Projektionsfläche skaliert und zeigt ein 16:10-Bild an.

- 16:9 — Das Eingangssignal wird auf die Breite der Projektionsfläche skaliert und zeigt ein 16:9-Bild an.

- 4:3 — Das Eingangssignal wird auf die Bildschirmgröße skaliert und zeigt ein Bild im 4:3-Format.

**ZOOM**—Drücken Sie zum Vergrößern und Anzeigen des Bildes  und .

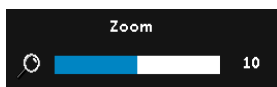

Passen Sie die Bildskalierung mit  oder  an; drücken Sie zur Anzeige  auf der Fernbedienung.



**ZOOMNAVIGATION**—Mit  rufen Sie das Menü **Zoomnavigation** auf.

Mit     navigieren Sie über die Projektionsfläche.

**3D-ANZEIGE**—Durch Auswahl von Ein aktivieren Sie die 3D-Anzeigefunktion (Standardeinstellung ist Aus).



### Hinweis:

- 1 Wenn Sie einen 3D-Effekt erzielen möchten, benötigen Sie noch weitere Komponenten:
  - a Computer/Notebook mit einer vierfach gepufferten Grafikkarte mit 120 Hz-Signalausgang.
  - b „Aktive“ 3D-Brille mit DLP Link™.
  - c 3D-Inhalte.
  - d 3D-Player.
- 2 Aktivieren Sie die 3D-Funktion, wenn alle nachstehend genannten Bedingungen erfüllt sind:
  - a Computer/Notebook mit Grafikkarte, die via VGA-Kabel eine Signalausgabe bei 120 Hz unterstützt.
  - b Eingabe einer Reihe von 3D-Inhalte per Video.
- 3 „3D-Anzeige“ - die Option wird in den „Anzeigeeinstlg.“ des „Erweitert“-Menüs nur aktiviert, wenn der Projektor einen der obengenannten Eingänge erkennt.
- 4 Es gelten folgende 3D-Unterstützung und Bildwiederholfrquenzen:
  - a VGA/HDMI 1280 x 720, 1024 x 768 und 800 x 600 bei 120 Hz
  - b Composite bei 60 Hz
- 5 Das empfohlene VGA-Signal eines Notebooks ist die Einzelmodusausgabe (der Dualmodus wird nicht empfohlen).
- 6 Unterstützte HDMI 1.4a-3D-Raten:
  - a 1280 x 720p bei 50 Hz, Frame Packing
  - b 1280 x 720p bei 59,94/60 Hz, Frame Packing
  - c 1920 x 1080p bei 23,98/24 Hz, Frame Packing
  - d 1920 x 1080i bei 50 Hz, Side-by-Side, Halbbilder
  - e 1920 x 1080i bei 59,94/60 Hz, Side-by-Side, Halbbilder
  - f 1280 x 720p bei 50 Hz, Oben/unten
  - g 1280 x 720p bei 59,94/60 Hz, Oben/unten
  - h 1920 x 1080p bei 23,98/24 Hz, Oben/unten

**3D-FORMAT**—Ermöglicht Ihnen die Auswahl des 3D-Formats, wenn die 3D-Anzeigefunktion aktiviert ist. Zur Verfügung stehen: Nebenein., Nebenein./voll, Frame Sequential, Field Sequential, Oben/unten und Frame Packing.

**3D-SYNC-INVERT**—Falls ein ungleichmäßiges oder überlappendes Bild beim Tragen der DLP-3D-Brille angezeigt wird, müssen Sie möglicherweise zur Erzielung einer optimalen Abstimmung der Links-Rechts-Bildfolge und damit der Gewährleistung einer korrekten Bildanzeige die „Invert“-Funktion ausführen. (bei DLP-3D-Brillen)

**ANZEIGEEINSTLG. (IM VIDEOMODUS)**—Wählen Sie die Option; drücken Sie zum Einblenden der Anzeigeeinstellungen . Das Anzeigeeinstellungen-Menü bietet folgende Optionen:

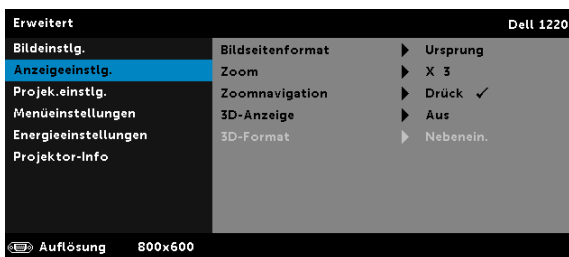

**BILDSEITENFORMAT**—Ermöglicht die Wahl eines Formates für die Bildanzeige.

- Ursprung — Wählen Sie Ursprung, wenn das Seitenverhältnis des projizierten Bildes entsprechend der Eingangsquelle beibehalten werden soll.
- 16:9 — Das Eingangssignal wird auf die Breite der Projektionsfläche skaliert und zeigt ein 16:9-Bild an.
- 16:10 — Das Eingangssignal wird auf die Breite der Projektionsfläche skaliert und zeigt ein 16:10-Bild an.
- 4:3 — Das Eingangssignal wird auf die Bildschirmgröße skaliert und zeigt ein Bild im 4:3-Format.

**ZOOM**—Drücken Sie zum Vergrößern und Anzeigen des Bildes  und .

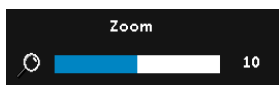

Passen Sie die Bildskalierung mit  oder  an; drücken Sie zur Anzeige  auf der Fernbedienung.



**ZOOMNAVIGATION**—Mit  rufen Sie das Zoomnavigation -Menü auf.

Mit     navigieren Sie über die Projektionsfläche.

**3D-ANZEIGE**—Durch Auswahl von Ein aktivieren Sie die 3D-Anzeigefunktion (Standardeinstellung ist Aus).



**Hinweis:**

- 1 Wenn Sie einen 3D-Effekt erzielen möchten, benötigen Sie noch weitere Komponenten:
  - a Computer/Notebook mit einer vierfach gepufferten Grafikkarte mit 120 Hz-Signalausgang.
  - b „Aktive“ 3D-Brille mit DLP Link™.
  - c 3D-Inhalte.
  - d 3D-Player.
- 2 Aktivieren Sie die 3D-Funktion, wenn alle nachstehend genannten Bedingungen erfüllt sind:
  - a Computer/Notebook mit Grafikkarte, die via VGA-Kabel eine Signalausgabe bei 120 Hz unterstützt.
  - b Eingabe einer Reihe von 3D-Inhalte per Video.
- 3 „3D-Anzeige“ - die Option wird in den „Anzeigeeinstlg.“ des „Erweitert“-Menüs nur aktiviert, wenn der Projektor einen der obengenannten Eingänge erkennt.
- 4 Es gelten folgende 3D-Unterstützung und Bildwiederholfrequenzen:
  - a VGA/HDMI 1280 x 720, 1024 x 768 und 800 x 600 bei 120 Hz
  - b Composite bei 60 Hz
- 5 Das empfohlene VGA-Signal eines Notebooks ist die Einzelmodusausgabe (der Dualmodus wird nicht empfohlen).
- 6 Unterstützte HDMI 1.4a-3D-Raten:
  - a 1280 x 720p bei 50 Hz, Frame Packing
  - b 1280 x 720p bei 59,94/60 Hz, Frame Packing
  - c 1920 x 1080p bei 23,98/24 Hz, Frame Packing
  - d 1920 x 1080i bei 50 Hz, Side-by-Side, Halbbilder
  - e 1920 x 1080i bei 59,94/60 Hz, Side-by-Side, Halbbilder
  - f 1280 x 720p bei 50 Hz, Oben/unten
  - g 1280 x 720p bei 59,94/60 Hz, Oben/unten
  - h 1920 x 1080p bei 23,98/24 Hz, Oben/unten



**3D-FORMAT**—Ermöglicht Ihnen die Auswahl des 3D-Formats, wenn die 3D-Anzeigefunktion aktiviert ist. Zur Verfügung stehen: Nebenein., Nebenein./voll, Frame Sequential, Field Sequential, Oben/unten und Frame Packing.

**3D-SYNC-INVETR**—Falls ein ungleichmäßiges oder überlappendes Bild beim Tragen der DLP-3D-Brille angezeigt wird, müssen Sie möglicherweise zur Erzielung einer optimalen Abstimmung der Links-Rechts-Bildfolge und damit der Gewährleistung einer korrekten Bildanzeige die „Invert“-Funktion ausführen. (bei DLP-3D-Brillen)

**PROJEK.EINSTLG.**—Wählen Sie die Option; rufen Sie mit  die Projektoreinstellungen auf. Das Projektoreinstellungen-Menü bietet folgende Optionen:

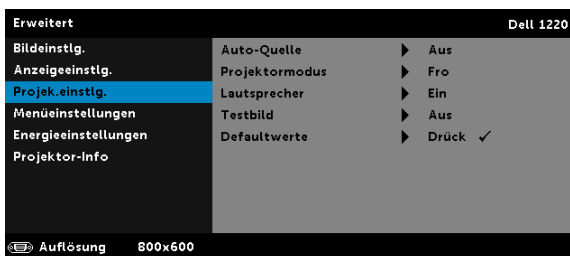

**AUTO-QUELLE**—Wählen Sie zum Sperren des aktuellen Eingangssignals **Aus** (Standardoption). Falls Sie die **Source**-Taste drücken, wenn der **Auto-Quelle**-Modus auf **Aus** eingestellt ist, können Sie das Eingangssignal manuell auswählen. Wählen Sie zur automatischen Erkennung verfügbarer Eingangssignale **Ein**. Wenn Sie bei eingeschaltetem Projektor die Taste **Source** drücken, findet das Gerät automatisch das nächste verfügbare Eingangssignal.

**PROJEKTORMODUS**—Ermöglicht die Wahl des Projektormodus, je nach Art der Projektormontage.

- Rückprojektion-Desktop** — Der Projektor spiegelt das Bild, so dass der Projektor hinter einer durchscheinenden Leinwand aufgestellt werden kann.
- Rückprojektion-Decke** — Der Projektor invertiert das Bild und stellt es auf den Kopf. Sie können von der Rückseite einer durchscheinenden Leinwand an die Decke projizieren.
- Frontprojektion-Tisch** — Dies ist die Standardoption.
- Frontprojektion-Decke** — Der Projektor stellt das Bild für eine Deckenprojektion auf den Kopf.

**LAUTSPRECHER**—Wählen Sie zum Aktivieren der Lautsprecher **Ein**.  
Wählen Sie zum Deaktivieren der Lautsprecher **Aus**.

**TESTBILD**—Das Testbild können Sie zum Überprüfen von Fokus und Auflösung verwenden.

Zum Ein- und Ausschalten des **Testbild** wählen Sie **Aus, Testbild 1** oder **Testbild 2**.

Testbild 1:

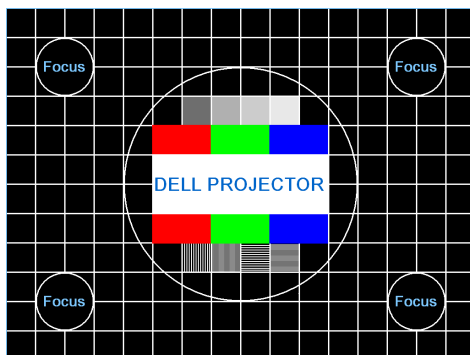

Testbild 2:

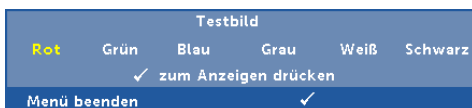

**DEFAULTWERTE**—Wählen Sie die Option Bestätigen; drücken Sie zum Zurücksetzen aller Einstellungen auf die werkseitigen Standardeinstellungen (✓). Die folgende Warnmeldung wird angezeigt:

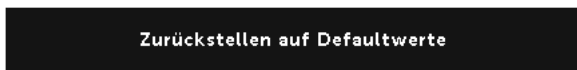

Dazu gehören die Einstellungen für die Signalquellen Computer und Video.

## MENÜEINSTELLUNGEN—Zum Aufrufen der Menüeinstellungen wählen Sie

☑. Die Menüeinstellungen bestehen aus den folgenden Optionen:

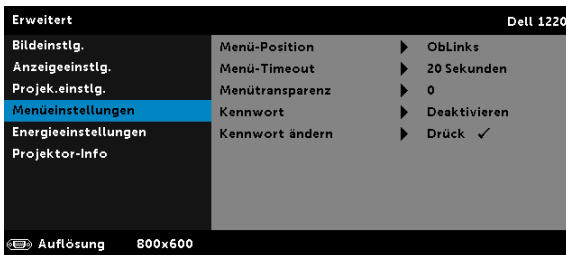

**MENÜ-POSITION**—Ermöglicht das Ändern der Position des Bildschirmmenüs auf dem Bildschirm.

**MENÜ-TIMEOUT**—Hier können Sie eine Zeitvorgabe zur Ausblendung des OSD festlegen. Standardmäßig wird das OSD, wenn keine Aktivität vorliegt, nach 20 Sekunden ausgeblendet.

**MENÜTRANSPARENZ**—Wählen Sie das Transparenzniveau für den OSD-Hintergrund.

**KENNWORT**—Wenn die Kennwortsicherung aktiviert ist, erscheint bei Anschließen des Geräts an das Stromnetz und Einschalten auf dem Bildschirm die Aufforderung, das Kennwort einzugeben. Standardmäßig ist diese Funktion deaktiviert. Diese Funktion können Sie durch Auswahl von **Aktiv.** aktivieren. Falls zuvor ein Kennwort festgelegt wurde, geben Sie zunächst das Kennwort ein und wählen die Funktion anschließend aus. Beim nächsten Einschalten des Projektors ist die Kennwortfunktion aktiviert. Wenn Sie diese Funktion aktiviert haben, werden Sie nach dem Einschalten des Projektors zur Eingabe des Kennworts aufgefordert:

### 1 Erste Aufforderung zur Eingabe des Kennworts:

- a Rufen Sie **Menüeinstellungen** auf, drücken Sie ☑ und wählen zum Aktivieren der Kennwortheinstellungen **Kennwort**.

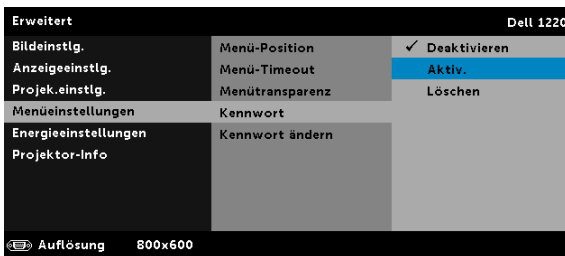

- b Die Kennwortaktivierungsfunktion wird eingeblendet. Geben Sie über die Anzeige eine 4-stellige Nummer ein; drücken Sie .

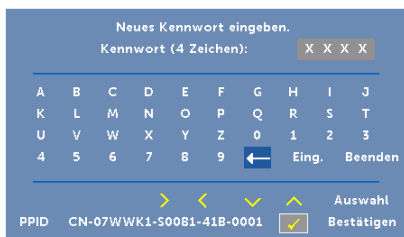

Neues Kennwort eingeben.  
Kennwort (4 Zeichen): X X X X

A	B	C	D	E	F	G	H	I	J
K	L	M	N	O	P	Q	R	S	T
U	V	W	X	Y	Z	0	1	2	3
4	5	6	7	8	9	←	Eing.	Beenden	

> < ✓ ^ Auswahl  
PPID CN-07WWK1-50081-41B-0001  Bestätigen

- c Geben Sie das Kennwort zum Bestätigen ein zweites Mal ein.  
d Wenn das richtige Kennwort eingegeben wurde, können Sie auf alle Funktionen des Projektors zugreifen.
- 2 Falls das Kennwort falsch war, haben Sie noch zwei weitere Versuche. Nach drei ungültigen Versuchen schaltet sich der Projektor automatisch aus.



**Hinweis:** Falls Sie das Kennwort vergessen haben, wenden Sie sich an DELL oder an qualifiziertes Servicepersonal.

- 3 Zum Deaktivieren der Kennwortfunktion wählen Sie **Deaktivieren**.  
4 Wählen Sie zum Löschen des Kennwortes die Option **Löschen**.

**KENNWORT ÄNDERN**—Geben Sie das ursprüngliche Kennwort ein. Geben Sie dann das neue Kennwort ein; bestätigen Sie das neue Kennwort durch erneute Eingabe.

Bitte altes Kennwort eingeben.  
Kennwort (4 Zeichen): X X X X

A	B	C	D	E	F	G	H	I	J
K	L	M	N	O	P	Q	R	S	T
U	V	W	X	Y	Z	0	1	2	3
4	5	6	7	8	9	←	Eing.	Beenden	

> < ✓ ^ Auswahl Bestätigen

PPID CN-07WWK1-S0081-41B-0001

Neues Kennwort eingeben.  
Kennwort (4 Zeichen): X X X X

A	B	C	D	E	F	G	H	I	J
K	L	M	N	O	P	Q	R	S	T
U	V	W	X	Y	Z	0	1	2	3
4	5	6	7	8	9	←	Eing.	Beenden	

> < ✓ ^ Auswahl Bestätigen

PPID CN-07WWK1-S0081-41B-0001

Neues Kennwort erneut eingeben.  
Kennwort (4 Zeichen): X X X X

A	B	C	D	E	F	G	H	I	J
K	L	M	N	O	P	Q	R	S	T
U	V	W	X	Y	Z	0	1	2	3
4	5	6	7	8	9	←	Eing.	Beenden	

> < ✓ ^ Auswahl Bestätigen

PPID CN-07WWK1-S0081-41B-0001

**ENERGIEEINSTELLUNGEN**—Zum Aufrufen der Einstellungen zum Energiesparen wählen Sie (⊙). Das Energieeinstellungen-Menü bietet folgende Optionen:

Erweitert		Dell 1220
Bildeinstlg.	Auto-Abschaltung	▶ 120 min
Anzeigeeinstlg.	Lampenmodus	▶ Normal
Projek.einstlg.	Lmpstd zur.	▶ Drück ✓
Menüeeinstellungen	Einschalton	▶ Ein
<b>Energieeinstellungen</b>		
Projektor-Info		
Auflösung 800x600		

**AUTO-ABSCHALTUNG**—Per Vorgabe wechselt der Projektor in den automatischen Abschaltmodus, wenn innerhalb von 120 Minuten keine Aktivität erkannt wird. 60 Sekunden, bevor der Projektor in den automatischen Abschaltmodus wechselt, erscheint eine Warnmeldung mit einem Countdown. Während der Countdown läuft, können Sie den Wechsel in den automatischen Abschaltmodus durch Betätigen einer beliebigen Taste verhindern.

Sie können auch eine andere Verzögerungszeit bis zum Wechseln in den automatischen Abschaltmodus festlegen. Die Verzögerungszeit steht für den Zeitraum, in dem der Projektor keinen Signaleingang hat.

Wird innerhalb des Zeitraums kein Eingangssignal erkannt, schaltet sich der Projektor aus. Drücken Sie die Ein/Austaste, um den Projektor einzuschalten.

**LAMPENMODUS**—Ermöglicht Ihnen die Auswahl zwischen den Modi **Normal** und **Energiesparen**.

Im Normalmodus arbeitet die Lampe mit voller Leistung. Der Betrieb im Energiesparenmodus verlängert die Lampennutzungsdauer, das Gerät läuft leiser, die Helligkeit wird verringert.

**LMPSTD ZUR.**—Drücken Sie ; wählen Sie zum Zurücksetzen der Lampenbetriebszeit die Option Bestätigen.

**EINSCHALTTON**—Wählen Sie zum Aktivieren der Einschaltton **Ein**. Wählen Sie zum Deaktivieren der Einschaltton **Lautlos**.

**PROJEKTOR-INFO**—Im Menü Projektor-Info werden die aktuellen Projektoreinstellungen des 1220 bzw. 1450 angezeigt.

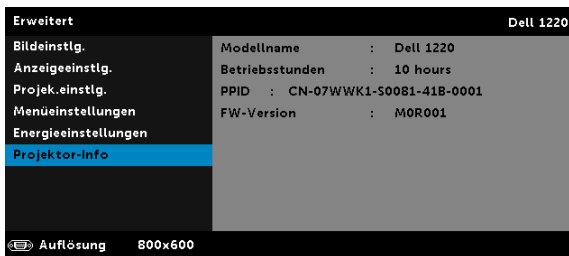

## SPRACHE

Hier können Sie die gewünschte OSD-Sprache einstellen. Mit  rufen Sie das Sprache-Menü auf.

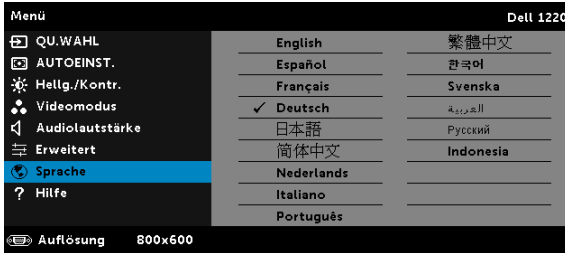

## HILFE

Falls ein Problem mit Ihrem Projektor auftritt, können Sie das Hilfe-Menü zur Problemlösung aufrufen.

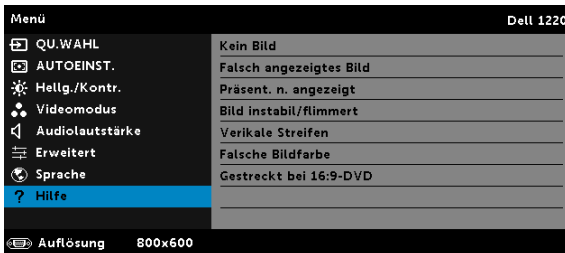

# 4

## Projektor-Problemlösung

Sollten Probleme mit dem Projektor auftreten, lesen Sie bitte die folgenden Tipps zur Problemlösung. Falls das Problem fortbesteht, kontaktieren Sie bitte Dell (siehe Kontaktaufnahme mit Dell auf Seite 52).

### Problem



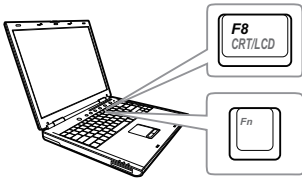

Auf dem Bildschirm wird kein Bild angezeigt



### Mögliche Lösung

- Stellen Sie sicher, dass Sie die korrekte Eingangsquelle im QU.WAHL-Menü ausgewählt haben.
- Vergewissern Sie sich, dass die externe Grafikschnittstelle aktiviert wurde. Wenn Sie ein Dell-Notebook benutzen, drücken Sie (Fn + F8). Bei anderen Computern sehen Sie in der entsprechenden Dokumentation nach. Falls die Bilder nicht korrekt angezeigt werden, aktualisieren Sie bitte die Grafikkartentreiber Ihres Computers. Bei Dell-Computern besuchen Sie bitte [support.dell.com](http://support.dell.com).
- Vergewissern Sie sich, dass die Kabel richtig angeschlossen sind. Siehe „Den Projektor einrichten“ auf Seite 8.
- Vergewissern Sie sich, dass die Anschlussstifte weder verbogen noch abgebrochen sind.
- Vergewissern Sie sich, dass die Lampe richtig installiert ist (siehe „Auswechseln der Lampe“ auf Seite 45).
- Verwenden Sie Testbild in den Projek.einstlg. des Erweitert-Menüs. Vergewissern Sie sich, dass die Farben des Testmusters korrekt sind.



<b>Problem (Fortsetzung)</b>	<b>Mögliche Lösung (Fortsetzung)</b>
Nur teilweise, durchlaufend oder fehlerhaft angezeigtes Bild	<p><b>1</b> Drücken Sie die Auto Adjust-Taste an der Fernbedienung.</p> <p><b>2</b> Wenn Sie mit einem Dell-Notebook-Computer arbeiten, stellen Sie die Auflösung des Computers auf SVGA (800 x 600) oder XGA (1024 x 768) ein:</p> <p><b>a</b> Klicken Sie mit der rechten Maustaste auf eine freie Stelle des Microsoft® Windows®-Desktops, klicken Sie auf Eigenschaften, wählen Sie dann das Register Einstellungen.</p> <p><b>b</b> Prüfen Sie, ob beim externen Monitoranschluss 800 x 600 oder 1024 x 768 Pixel eingestellt sind.</p> <p><b>c</b> Drücken Sie   (Fn + F8).</p>
Falls Sie Schwierigkeiten dabei haben, die Auflösung zu ändern, oder das Monitorbild hängen bleibt, starten Sie alle Geräte und den Projektor neu.	<p>Falls Sie Schwierigkeiten dabei haben, die Auflösung zu ändern, oder das Monitorbild hängen bleibt, starten Sie alle Geräte und den Projektor neu.</p>
Wenn Sie nicht mit einem Dell-Notebook arbeiten, lesen Sie in Ihrer Dokumentation nach. Falls die Bilder nicht korrekt angezeigt werden, aktualisieren Sie bitte die Grafikkartentreiber Ihres Computers. Bei Dell-Computern besuchen Sie bitte support.dell.com.	<p>Wenn Sie nicht mit einem Dell-Notebook arbeiten, lesen Sie in Ihrer Dokumentation nach. Falls die Bilder nicht korrekt angezeigt werden, aktualisieren Sie bitte die Grafikkartentreiber Ihres Computers. Bei Dell-Computern besuchen Sie bitte support.dell.com.</p>
Die Präsentation wird nicht auf dem Bildschirm angezeigt	<p>Wenn Sie mit einem tragbaren Dell-Computer arbeiten, drücken Sie   (Fn+F8).</p>
Das Bild ist instabil oder flimmert	<p>Führen Sie im OSD im Menü <b>Anzeigeeinstlg.</b> unter <b>ERWEITERT</b> eine Abstimmung durch (nur im PC-Modus).</p>
Auf dem Bild erscheinen senkrechte flimmernde Streifen	<p>Passen Sie im Menü <b>Anzeigeeinstlg.</b> unter <b>ERWEITERT</b> die Frequenz an (nur im PC-Modus).</p>

<b>Problem (Fortsetzung)</b>	<b>Mögliche Lösung (Fortsetzung)</b>
Die Bildfarbe stimmt nicht	<ul style="list-style-type: none"> <li>• Erhält das Anzeigergerät ein falsches Signal vom Ausgang der Grafikkarte, wählen Sie <b>RGB</b> als Signaltyp im OSD <b>Bildeinstlg.</b> des <b>ERWEITERT</b>-Registers.</li> <li>• Nutzen Sie <b>Testbild</b> unter <b>Projek.einstlg.</b> im Menü <b>ERWEITERT</b>. Vergewissern Sie sich, dass die Farben des Testmusters korrekt sind.</li> </ul>
Das Bild ist nicht fokussiert	<ol style="list-style-type: none"> <li>1 Justieren Sie den Fokussiering am Projektorobjektiv.</li> <li>2 Sorgen Sie dafür, dass sich der Projektionsbildschirm in einer geeigneten Entfernung zum Projektor befindet (1,2 bis 10 m.)</li> </ol>
Das Bild wird bei Wiedergabe einer 16:9-DVD gestreckt	<p>Der Projektor erkennt automatisch das Format des Eingangssignals. Bei der Original-StandardEinstellung behält das Gerät das Format des projizierten Bildes entsprechend des Formats der Eingangsquelle bei.</p> <p>Falls das Bild nach wie vor gestreckt erscheint, stellen Sie das Bildformat unter Anzeigeeinstlg. im OSD-Menü ERWEITERT richtig ein.</p>
Bild ist invertiert	Wählen Sie im Bildschirmmenü die Option <b>Projek.einstlg.</b> unter <b>ERWEITERT</b> und ändern Sie den Projektormodus.
Lampe brennt mit einem Knallgeräusch durch	Wenn die Lampe das Lebensende erreicht, kann sie mit einem lauten Knallgeräusch durchbrennen. In diesem Fall schaltet sich der Projektor nicht wieder ein. Wenn Sie die Lampe wechseln, beachten Sie die Hinweise unter „Auswechseln der Lampe“ auf Seite 45.
LAMP-Anzeige leuchtet orange	Wenn die <b>LAMPE</b> -Warnleuchte bernsteinfarben leuchtet, muss die Lampe ausgewechselt werden.

<b>Problem (Fortsetzung)</b>	<b>Mögliche Lösung (Fortsetzung)</b>
LAMPE-Anzeige blinkt orange	<p>Falls die <b>LAMPE</b>-Anzeige orange blinkt, besteht eventuell keine Verbindung zum Lampenmodul. Bitte überprüfen Sie das Lampenmodul und vergewissern Sie sich, dass es richtig installiert wurde.</p> <p>Wenn die <b>LAMPE</b>-Anzeige und <b>Betriebsanzeige</b> orangefarben blinken, ist der Lampentreiber ausgefallen, der Projektor schaltet sich automatisch ab.</p> <p>Falls die <b>LAMPE</b>- und <b>TEMP</b>-Anzeigen orange blinken und die <b>Betriebsanzeige</b> blau leuchtet, ist das Farbrad ausgefallen; der Projektor schaltet sich automatisch ab.</p> <p>Um diese Schutzfunktion wieder aufzuheben, halten Sie die Ein/Austaste 10 Sekunden lang gedrückt.</p>
TEMP-Anzeige leuchtet orange	<p>Der Projektor ist überhitzt. Die Anzeige wird automatisch ausgeschaltet. Schalten Sie die Anzeige wieder ein, wenn der Projektor abgekühlt ist. Falls das Problem weiterhin bestehen bleibt, wenden Sie sich bitte an Dell.</p>
TEMP-Anzeige blinkt orange	<p>Wenn der Projektorkühler ausfällt, schaltet sich der Projektor automatisch aus. Versuchen Sie ein Rücksetzen; dazu halten Sie die <b>Ein/Austaste</b> 10 Sekunden lang gedrückt. Bitte warten Sie etwa 5 Minuten; schalten Sie das Gerät erst dann wieder ein. Falls das Problem weiterhin bestehen bleibt, wenden Sie sich bitte an Dell.</p>
Die Fernbedienung funktioniert nicht richtig oder nur in einem sehr begrenzten Bereich	<p>Batteriestrom schwach. Falls ja, ersetzen Sie die beiden AAA-Batterien.</p>

## Führungssignale

Projektorstatus	Beschreibung	Befehlstasten		Indikator	
		Ein/Austaste	TEMP (orange)	LAMPE (orange)	
Standby-Modus	Projektor im Standby-Modus. Zum Einschalten bereit.	Blinkt weiß	AUS		AUS
Aufwärm-Modus	Der Projektor braucht eine Weile zum Warmwerden und Hochfahren.	Weiß	AUS		AUS
Lampe eingeschaltet	Projektor im Normal-Modus, bereit zur Bildanzeige. ☒ Hinweis: Kein Zugriff auf das Bildschirmmenü.	Weiß	AUS		AUS
Kühl-Modus	Der Projektor kühlt sich zum Ausschalten ab.	Weiß	AUS		AUS
Projektor überhitzt	Eventuell sind die Luftschlitze blockiert, oder die Umgebungstemperatur liegt höher als 35°C. Der Projektor schaltet sich automatisch aus. Vergewissern Sie sich, dass die Luftschlitze nicht blockiert sind und die Umgebungstemperatur im Arbeitsbereich liegt. Falls das Problem weiterhin bestehen bleibt, wenden Sie sich bitte an Dell.	AUS	ORANGE		AUS
Lampentreiber überhitzt	Der Lampentreiber ist überhitzt. Eventuell sind die Belüftungsschlitze blockiert. Der Projektor schaltet sich automatisch aus. Schalten Sie die Anzeige wieder ein, wenn der Projektor abgekühlt ist. Falls das Problem weiterhin bestehen bleibt, wenden Sie sich bitte an Dell.	ORANGE	ORANGE		AUS
Lüfterstörung	Einer der Lüfter ist ausgefallen. Der Projektor schaltet sich automatisch aus. Falls das Problem weiterhin bestehen bleibt, wenden Sie sich bitte an Dell.	AUS	ORANGES Blinken		AUS
Störung des Lampantriebs	Der Lampenantrieb ist ausgefallen. Der Projektor schaltet sich automatisch aus. Trennen Sie nach 3 Minuten das Netzkabel und schalten Sie die Anzeige wieder ein. Wenn das Problem weiterhin bestehen bleibt, wenden Sie sich an Dell.	ORANGES Blinken	AUS		ORANGES Blinken
Störung des Farbrades	Farbrad nicht startklar. Der Projektor ist ausgefallen und schaltet sich automatisch aus. Trennen Sie nach 3 Minuten das Netzkabel und schalten Sie die Projektor wieder an. Wenn das Problem weiterhin bestehen bleibt, wenden Sie sich an Dell.	Weiß	ORANGES Blinken		ORANGES Blinken
Lampenstörung	Lampe ist defekt. Ersetzen Sie die Lampe.	AUS	AUS		ORANGE
Fehler bei der Stromversorgung (+12 V)	Die Stromversorgung ist unterbrochen. Der Projektor schaltet sich automatisch aus. Trennen Sie nach 3 Minuten das Netzkabel und schalten Sie die Projektor wieder an. Wenn das Problem weiterhin bestehen bleibt, wenden Sie sich an Dell.	ORANGES Blinken	ORANGE		ORANGE
Fehler bei Lampenmodulschluss	Die Verbindung zum Lampenmodul wurde eventuell unterbrochen. Überprüfen Sie das Lampenmodul und vergewissern Sie sich, dass es richtig installiert wurde. Falls das Problem weiterhin bestehen bleibt, wenden Sie sich bitte an Dell.	AUS	AUS		ORANGES Blinken

## Auswechseln der Lampe

- △ **Vorsicht: Bevor Sie mit den in diesem Kapitel gezeigten Schritten beginnen, beachten Sie die auf Seite 7 beschriebenen Sicherheitshinweise.**

Ersetzen Sie die Lampe, wenn die Meldung **„Die Lampenlebensdauer bei vollem Betrieb geht zu Ende. Ein Lampenwechsel wird empfohlen! [www.dell.com/lamps](http://www.dell.com/lamps)“** erscheint. Wenn das Problem auch nach dem Wechseln der Lampe bestehen bleibt, wenden Sie sich an Dell. Weitere Informationen finden Sie unter „Kontakt zu Dell“ auf Seite 52.

- △ **Vorsicht: Verwenden Sie eine Originallampe; nur so können Sie sicher sein, dass Ihr Projektor sicher und optimal arbeitet.**

- △ **Vorsicht: Die Lampe wird während des Gebrauchs sehr heiß. Wechseln Sie die Lampe erst, nachdem sich der Projektor mindestens 30 Minuten lang abgekühlt hat.**

- △ **Vorsicht: Berühren Sie nie die Glühlampe oder das Lampenglas. Projektorlampen sind leicht zerbrechlich und können bereits bei Berührung beschädigt werden. Die Scherben sind scharf und können Verletzungen verursachen.**

- △ **Vorsicht: Falls die Lampe platzt, entfernen Sie alle Scherbenreste aus dem Projektor und entsorgen Sie sie entsprechend den geltenden Entsorgungsvorschriften. Weitere Informationen finden Sie unter [www.dell.com/hg](http://www.dell.com/hg).**

- 1 Schalten Sie den Projektor aus und ziehen Sie den Netzstecker.
- 2 Lassen Sie den Projektor mindestens 30 Minuten lang abkühlen.

- 3 Lösen Sie die Schraube, mit der die Lampenfachabdeckung befestigt ist, und entfernen Sie die Abdeckung.
- 4 Lösen Sie die beiden Schrauben, mit denen die Lampe befestigt ist.
- 5 Ziehen Sie die Lampe am Metallgriff nach oben.

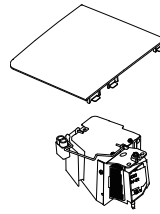

**Hinweis:** Dell fordert Sie möglicherweise auf, im Rahmen der Garantie gewechselte Lampen an Dell zurückschicken. Andernfalls erhalten Sie die Adresse der nächstgelegenen Annahmestelle bei Ihrem örtlichen Abfallentsorgungsbetrieb.

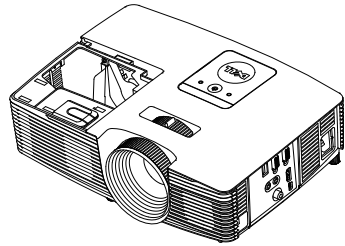

- 6 Setzen Sie die neue Lampe ein.
- 7 Ziehen Sie die beiden Schrauben, die die Lampe halten, fest.
- 8 Schließen Sie das Lampenfach wieder und befestigen Sie den Deckel mit der Schraube.
- 9 Setzen Sie die Lampenbetriebszeit durch Auswahl von „Ja“ unter **Lampe Reset** im OSD-Menü **Energieeinstellungen** des **ERWEITERT**-Menüs zurück (siehe Energieeinstellungen des ERWEITERT-Menüs auf Seite 37). Wenn ein neues Lampenmodul eingesetzt wurde, erkennt dies der Projektor automatisch und setzt die Lampenbetriebszeit selbsttätig zurück.

**⚠ Vorsicht: Lampenentsorgung (nur für die USA)**  
 (Hg) **DIE LAMPE(N) IN DIESEM PRODUKT ENHÄLT/ENTHALTEN QUECKSILBER. SIE MUSS/MÜSSEN DAHER GEMÄSS ÖRTLICHEN, LANDES- ODER BUNDESVORSCHRIFTEN ODER -GESETZEN WIEDERAUFBEREITET ODER ENTSORGT WERDEN. WEITERE INFORMATIONEN HIERZU FINDEN SIE UNTER [WWW.DELL.COM/HG](http://WWW.DELL.COM/HG) ODER WENDEN SIE SICH AN DIE ELECTRONIC INDUSTRIES ALLIANCE UNTER [WWW.EIAE.ORG](http://WWW.EIAE.ORG). INFORMATIONEN ZUR LAMPENENTSORGUNG FINDEN SIE UNTER [WWW.LAMPRECYCLE.ORG](http://WWW.LAMPRECYCLE.ORG).**

# 5

## Technische Daten

---

Lichtröhre	1220: 0,55-Zoll-SVGA, S450 DMD, DarkChip3™ 1450: 0,55-Zoll-XGA, S450 DMD, DarkChip3™
Helligkeit	1220: 2700 ANSI-Lumen (max.) 1450: 3000 ANSI-Lumen (max.)
Kontrastverhältnis	2200:1 typisch (Full On/Full Off)
Gleichmäßigkeit	85% Typisch (Japan Standard – JBMA)
Anzahl an Bildpunkten	1220: 800 x 600 (SVGA) 1450: 1024 x 768 (XGA)
Bildseitenformat	4:3
Darstellbare Farben	1,07 Billionen Farben
Farbradgeschwindigkeit	2fach 1fach bei 3D-Anzeige
Projektionsobjektiv	F-Stopp: F/ 2,41~2,55 Brennweite, F=21,8 - 24 mm 1,1X manuelles Zoomobjekt Bildwurfverhältnis = 1,95 bis 2,15, Weitwinkel/Tele Versatzverhältnis: 115 ± 5%
Größe der Projektionsfläche	27,5 bis 252,4 Zoll (diagonal)
Projektionsabstand	1,2 bis 10 m
Videokompatibilität	Composite-Video: NTSC: M (3,58 MHz), 4,43 MHz PAL: B, D, G, H, I, M, N, 4,43 MHz SECAM: B, D, G, K, K1, L, 4,25/4,4 MHz Component-Videoeingang über VGA: 1080i (50/60 Hz), 720p (50/60 Hz), 576i/p, 480i/p HDMI-Eingang: 1080p, 720p, 576i/p, 480i/p

Stromversorgung	Universell, 100 – 240 V Wechselspannung, 50 – 60 Hz, mit PFC-Eingang
Stromverbrauch	Normalbetrieb: 230 W $\pm$ 10 % bei 110 VAC Eco-Modus: 195 W $\pm$ 10 % bei 110 VAC Bereitschaftsmodus: < 0,5 W
Audio	1 Lautsprecher x 2 Watt eff.
Geräuschpegel	Normalbetrieb: 34 dB(A) Eco-Modus: 31 dB(A)
Projektorgewicht	2,4 kg
Abmessungen (B x H x T)	314,4 x 87,6 x 223,5 mm

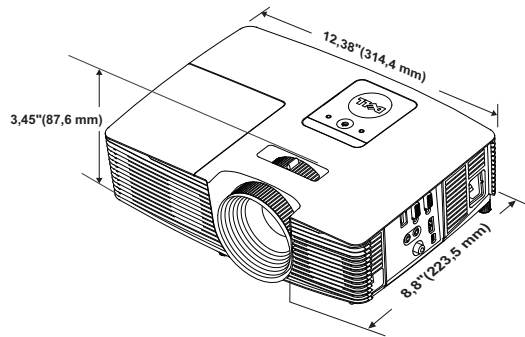

Umgebungsbedingungen	Betriebstemperatur: 5 °C bis 40 °C (41 °F bis 104 °F) Luftfeuchtigkeit: max. 80% Lagerungstemperatur: 0 °C bis 60 °C (32 °F bis 140 °F) Luftfeuchtigkeit: max. 90 % Temperatur beim Transport: -20 °C bis 60 °C (-4 °F bis 140 °F) Luftfeuchtigkeit: max. 90 %
E/A-Anschlüsse	Stromversorgung: Ein AC-Netzanschluss (3-polig, C14-Eingang) VGA-Eingang: Ein 15-poliger D-Sub-Anschluss (blau), VGA-Eingang, zur Eingabe analoger RGB-/Component-Signale. VGA-Ausgang: Ein 15-poliger D-Sub-Anschluss (schwarz), zum Durchschleifen von VGA-A.



	Composite-Videoausgang: Ein gelber Cinch-Anschluss für CVBS-Signale.
	HDMI-Eingang: Ein HDMI-Anschluss zur Unterstützung von HDMI 1.4a-Spezifikationen, HDCP-konform.
	Analoger Audioeingang: Eine 3,5 mm-Stereoklinkenbuchse (blau).
	Variabler Audioausgang: Eine 3,5 mm-Stereoklinkenbuchse (grün).
	USB-Port (Typ B): Ein Mini-USB-Anschluss zur Fernbedienung und zur Firmware-Aktualisierung.
	5V-Ausgang: Ein USB-Typ-A-Ausgang mit 5 V Gleichspannung / 1 A zur Unterstützung eines Dongles (nur 1450).
Lampe	OSRAM-190-W-Lampe, vom Benutzer austauschbar
Lampenlebensdauer	Normalbetrieb: Bis zu 5000 Stunden Eco-Modus: Bis zu 6000 Stunden

 **Hinweis:** Die Betriebsdauerangabe bei Projektorlampen ist lediglich ein Maß für den Helligkeitsabfall; diese Angabe definiert nicht, wann die Lampe komplett ausfällt und kein Licht mehr ausstrahlt. Die Lampenbetriebsdauer wird als die Zeit definiert, die vergeht, bis 50 % einer Auswahl von Testlampen nur noch etwa 50 % ihrer Nennlichtleistung abgeben. Die Lampenbetriebszeit kann auf keine Weise garantiert werden. Die tatsächliche Betriebszeit einer Projektorlampe hängt von Betriebs- und Nutzungsbedingungen ab. Beim Einsatz eines Projektors unter ungünstigen Bedingungen, zu denen staubige Umgebungen, hohe Temperaturen, viele Betriebsstunden pro Tag und plötzliches Ausschalten zählen, ist eine Verkürzung der Lampenbetriebszeit oder ein gänzlicher Ausfall wahrscheinlich.

## Kompatibilitätsmodi (analog/digital)

Auflösung	Bildwiederhol- frequenz (Hz)	HSync-Frequenz (KHz)	Pixeltakt (MHz)
640 x 350	70,087	31,469	25,175
640 x 480	59,940	31,469	25,175
640 x 480, p60	59,940	31,469	25,175
720 x 480, p60	59,940	31,469	27,000
720 x 576, p50	50,000	31,250	27,000
720 x 400	70,087	31,469	28,322
640 x 480	75,000	37,500	31,500
848 x 480	60,000	31,020	33,750
640 x 480	85,008	43,269	36,000
800 x 600	60,317	37,879	40,000
800 x 600	75,000	46,875	49,500
800 x 600	85,061	53,674	56,250
1024 x 768	60,004	48,363	65,000
1280 x 720, p50	50,000	37,500	74,250
1280 x 720, p60	60,000	45,000	74,250
1920 x 1080, i50	50,000	28,125	74,250
1920 x 1080, i60	60,000	33,750	74,250
1280 x 720	59,855	44,772	74,500
1024 x 768	75,029	60,023	78,750
1280 x 800	59,810	49,702	83,500
1366 x 768	59,790	47,712	85,500
1360 x 768	60,015	47,712	85,500
1024 x 768	84,997	68,677	94,500
1440 x 900	59,887	55,935	106,500
1152 x 864	75,000	67,500	108,000
1280 x 960	60,000	60,000	108,000
1280 x 1024	60,020	63,981	108,000
1152 x 864	85,000	77,095	119,651
1400 x 1050	59,978	65,317	121,750
1280 x 800	84,880	71,554	122,500
1280 x 1024	75,025	79,976	135,000
1440 x 900	74,984	70,635	136,750
1680 x 1050	59,954	65,290	146,250
1280 x 960	85,002	85,938	148,500
1920 x 1080	60,000	67,500	148,500
1400 x 1050	74,867	82,278	156,000
1280 x 1024	85,024	91,146	157,000
1440 x 900	84,842	80,430	157,000

1600 x 1200	60,000	75,000	162,000
800 x 600	119,972	76,302	73,250
1024 x 768	119,989	97,551	115,500



**Hinweis:** Die Bildwiederholfrequenz der Timings bei 120 Hz (Graubereich) kann im 3D-Modus unterstützt werden.

# 6

## Kontakt zu Dell

---

Kunden in den USA können die Rufnummer 800-WWW-DELL (800-999-3355) verwenden.



**Hinweis:** Wenn Sie nicht über eine aktive Internetverbindung verfügen, finden Sie die Kontaktinformationen auf Ihrer Kaufbestätigung, Ihrem Versandzettel, Ihrer Rechnung oder im Produktkatalog von Dell.

Dell bietet eine Reihe verschiedener Support- und Serviceoptionen online oder per Telefon an. Die Verfügbarkeit dieser Optionen ist abhängig vom jeweiligen Land und Produkt; einige Optionen sind für Sie möglicherweise nicht verfügbar. So kontaktieren Sie Dell, wenn Sie Fragen zum Verkauf haben, technische Unterstützung benötigen oder den Kundendienst in Anspruch nehmen möchten:

- 1 Besuchen Sie [www.dell.com/contactDell](http://www.dell.com/contactDell).
- 2 Wählen Sie Ihre Region auf der interaktiven Karte.
- 3 Wählen Sie ein Segment für den Kontakt.
- 4 Wählen Sie den Link des von Ihnen benötigten Kundendienstes oder Services.

# 7

## Anhang: Glossar

---

**ANSI Lumens** — Eine Maßeinheit für die Helligkeit. Die Berechnung erfolgt mit Hilfe eines ein Quadratmeter großen, in neun gleiche Rechtecke geteilten Bildes, wobei der Mittelwert aus den in der Mitte aller Rechtecke gemessenen Luxwerten (Helligkeit) ermittelt wird.

**Bildseitenformat** — Das beliebteste Bildseitenverhältnis ist 4:3 (4 zu 3). Alte Fernseh- und Computervideoformate haben das Seitenverhältnis 4:3. Das bedeutet, dass die Breite zur Höhe im Verhältnis 4 zu 3 ist.

**Helligkeit** — Die Menge des Lichts, die von einem Projektionsbild oder -gerät ausgestrahlt wird. Die Helligkeit des Projektors wird in ANSI-Lumen gemessen.

**Farbtemperatur** — Die Farberscheinung des weißen Lichtes. Eine niedrige Farbtemperatur bewirkt wärmeres Licht (mehr Gelb/Rot), während eine hohe Farbtemperatur kälteres Licht (mehr Blau) bedeutet. Die Maßeinheit der Farbtemperatur ist Kelvin (K).

**Component Video** — Eine Methode zur Erzeugung hochwertiger Videos in einem Format, das aus dem Luminanzsignal und zwei separaten Chrominanzsignalen besteht, die für Analog-Component Y'Pb'Pr' und für digitales Component Y'Cb'Cr' definiert sind. Component-Video steht bei DVD-Playern zur Verfügung.

**Composite Video** — Ein Video-Signal, das Luma (Helligkeit), Chroma (Farbe), Burst (Farbreferenz) in eine Signal-Wellenform (horizontale und vertikale synchronisierte Signale) in eine Signal-Wellenform synchronisiert und in einem einzigen Kabelpaar führt. Es gibt drei Formate: NTSC, PAL und SECAM.

**Komprimierte Auflösung** — Falls die Auflösung eingehender Bilder größer als die des Projektors ist, wird das resultierende Bild verkleinert, damit es mit der Auflösung des Projektors übereinstimmt. Aufgrund der Kompression einiger digitaler Geräte kann es zu Bildverlusten kommen.

**Kontrastverhältnis** — Der Bereich zwischen den Werten für Dunkelheit und Helligkeit in einem Bild, bzw. das Verhältnis zwischen dem minimalen und maximalen Wert. In der Projektorindustrie gibt es zwei Verfahren, das Verhältnis zu messen:

**1 Voll Ein/Aus** — Das Verhältnis des Lichts eines komplett weißen Bildes (full on) zum Licht eines komplett schwarzen (full off) Bildes.

**2 ANSI** – Gemessen wird ein Muster aus 16 abwechselnd schwarzen und weißen Rechtecken. Die durchschnittliche Lichtabgabe der weißen Rechtecke wird durch die durchschnittliche Lichtabgabe der schwarzen Rechtecke geteilt. Das ergibt das ANSI Kontrastverhältnis.

Der Full On/Off: Kontrast ist bei einem Projektor immer größer als der ANSI-Kontrast.

**dB** – Dezibel – Eine Einheit, die den relativen Unterschied einer Kraft oder Intensität, meistens zwischen zwei akustischen oder elektrischen Signalen, ausdrückt. Sie entspricht dem Zehnfachen des allgemeinen Logarithmus des Verhältnisses der zwei Stärken.

**Bilddiagonale** – Ein Verfahren zur Messung der Größe eines Bildschirms oder Projektionsbildes. Hierbei wird die Strecke zwischen einer Ecke und der gegenüberliegenden Ecke gemessen. Eine Leinwand mit einer Höhe von 2,75 m und einer Breite von 3,65 m besitzt eine Diagonale von 4,6 m. Dieses Dokument setzt voraus, dass die diagonalen Abmessungen dem klassischen 4:3-Verhältnis eines Computerbildes, wie bei dem Beispiel oben, dienen.

**DHCP** – Dynamic Host Configuration Protocol – Ein Netzwerkprotokoll, das Servern die automatische Zuweisung einer TCP-/IP-Adresse zu einem Gerät ermöglicht.

**DLP®** – Digital Light Processing™ – Eine von Texas Instruments entwickelte Monitorreflexionstechnologie, bei der kleine, manipulierte Spiegel verwendet werden. Licht, das durch einen Farbfilter ausgegeben wird, wird an die DLP-Spiegel gesendet, welche die RGB-Farben in einem Bild an die Leinwand projizieren - auch als DMD bekannt.

**DMD** – Digital Micro Mirror Device - Digitales Mikrospiegelgerät – Jedes DMD besteht aus Tausenden von mikroskopisch kleinen, geneigten, aus einer Aluminiumlegierung bestehenden Spiegeln.

**Brennweite** – Der Abstand zwischen der Oberfläche einer Linse und dem Brennpunkt.

**Frequenz** – Die Anzahl der zyklischen Wiederholungen von elektrischen Signalen pro Sekunde. Die Frequenz wird in Hz (Hertz) angegeben.

**HDCP** – High-Bandwidth Digital-Content Protection – Ein von der Intel™ Corporation entwickeltes Verschlüsselungssystem, durch digitale Inhalte geschützt über digitale Schnittstellen wie z. B. DVI und HDMI überträgt.

**HDMI** – High-Definition Multimedia Interface – Überträgt unkomprimierte HD-Videodaten sowie digitale Audio- und Gerätesteuerungsdaten über einen einzigen Anschluss.

**Hz (Hertz)** – Einheit für Frequenz.

**Trapezkorrektur** — Mit Hilfe der Trapezkorrektur kann die Bildverzerrung (normalerweise ist das verzerrte Bild wie ein Trapez oben breiter und unten schmaler) eines Projektionsbilds korrigiert werden, die durch einen ungünstigen Winkel des Projektors zur Projektionsfläche hervorgerufen wird.

**Maximalabstand** — Der maximal mögliche Abstand zwischen Projektor und Projektionsschirm, bei dem in einem vollständig abgedunkelten Raum noch ein brauchbares Bild erzeugt (das hell genug ist).

**Maximale Bildgröße** — Das größtmögliche Bild, das ein Projektor in einem abgedunkelten Raum erzeugen kann. Normalerweise durch die optische Brennweite begrenzt.

**Minimalabstand** — Der minimal mögliche Abstand zwischen Projektor und Projektionsschirm, bei dem ein Bild noch scharf gestellt werden kann.

**NTSC** — National Television Standards Committee. Nordamerikanischer Sendestandard mit einem Videoformat von 525 Zeilen bei 30 Bildern pro Sekunde.

**PAL** — Phase Alternating Line. Ein europäischer Sendestandard mit einem Videoformat von 625 Zeilen bei 25 Bildern pro Sekunde.

**Rückprojektion** — Mit dieser Funktion können Sie ein Bild horizontal spiegeln. Bei der normalen Projektion von vorne erscheinen Texte, Grafiken usw. dann verkehrt herum. Die Rückprojektion wird für die Projektion von hinten verwendet.

**RGB** — Rot, Grün, Blau — Für die Beschreibung eines Monitors verwendet, der die Signale für diese drei Farben getrennt erhalten muss.

**SECAM** — Ein französischer und internationaler Sendestandard, der PAL ähnelt, der sich jedoch bei der Übertragung von Farbinformationen einer abweichenden Methode bedient.

**SVGA** — Super Video Graphics Array — 800 x 600 Pixel.

**SXGA** — Super Ultra Graphics Array — 1280 x 1024 Pixel

**UXGA** — Ultra Extended Graphics Array — 1600 x 1200 Pixel.

**VGA** — Video Graphics Array — 640 x 480 Pixel.

**WEP** — Wired Equivalent Privacy — Diese Methode dient der Kommunikationsdatenverschlüsselung. Der Verschlüsselungsalgorithmus wird erstellt und nur dem kommunizierenden Benutzer bekannt gegeben, sodass die Daten nicht von Dritten entschlüsselt werden können.

**XGA** — Extended Video Graphics Array — 1024 x 768 Pixel.

**WXGA** — Wide Extended Graphics Array — 1280 x 800 Pixel.

# Index

## A

### Anschlüsse

- +5-V-Gleichspannungsausgang 6
- Audioausgang 6
- Audioeingangsanschluss 6
- Composite Video-Anschluss 6
- HDMI-Anschluss 6
- Mini-USB-Anschluss (Mini, Typ B) zum Anschließen einer externen Maus und zur Firmware-Aktualisierung 6
- Netzanschluss 6
- VGA-Ausgang (durchgeschliffenes Monitorsignal) 6
- VGA-Eingang (D-Sub) 6

Auswechseln der Lampe 45

## B

### Bildschirmmenü (OSD)

- AUTOEINST. 25
- ERWEITERT 26
- Hauptmenü 24
- HELLG./KONTR. 25
- HILFE 39
- LAUTSTÄRKE 26
- QU.WAHL 24
- SPRACHE 39

VIDEOMODUS 26

## D

### Dell

Kontakt 52, 53

## E

Einstellen des Projektionsbildes

Einstellen der Projektorhöhe 8

Projektor absenken

Neigungsverstellungsradd 8

Vorderes

Neigungseinstellrad 8

Einstellen des Projektorfokus 9

Einstellen von Zoom und Bildschärfe

Fokusring 9

Zoom-Regler 9

## F

Fernbedienung 13

## K

Kontakt zu Dell 4, 43, 45

Kundendienst



Kontakt zu Dell 52, 53

## **P**

Problemlösung

Kontakt zu Dell 40

Projektor 5

2-W-Lautsprecher 5

Fokusring 5

IR-Empfänger 5

Lampenabdeckung 5

Neigungsverstellungsrads 5

Objektiv 5

Statusanzeigen 5

Stromschalter 5

Zoom-Regler 5

Projektor anschließen

An einen Computer 18

Audiokabel 18

Composite Video-Kabel 20

Composite-Audiokabel 20

HDMI-Kabel 19

Netzkabel 18, 19, 20, 21, 22

USB-A-zu-Mini-USB-B-Kabel  
22

VGA-zu-VGA-Kabel 18, 21

WLAN-Anzeigeadapter 22

Darstellbare Farben 47

E/A-Anschlüsse 48

Farbradgeschwindigkeit 47

Geräuschpegel 48

Gleichmäßigkeit 47

Größe der Projektionsfläche  
47

Helligkeit 47

Kontrastverhältnis 47

Lichtrohre 47

Projektionsabstand 47

Projektionsobjektiv 47

Projektorgewicht 48

Stromverbrauch 48

Stromversorgung 48

Umgebungsbedingungen 48

Videokompatibilität 47

Telefonnummern 52

## **T**

Technische Daten

Abmessungen 48

Anzahl an Bildpunkten 47

Audio 48

Bildseitenformat 47